

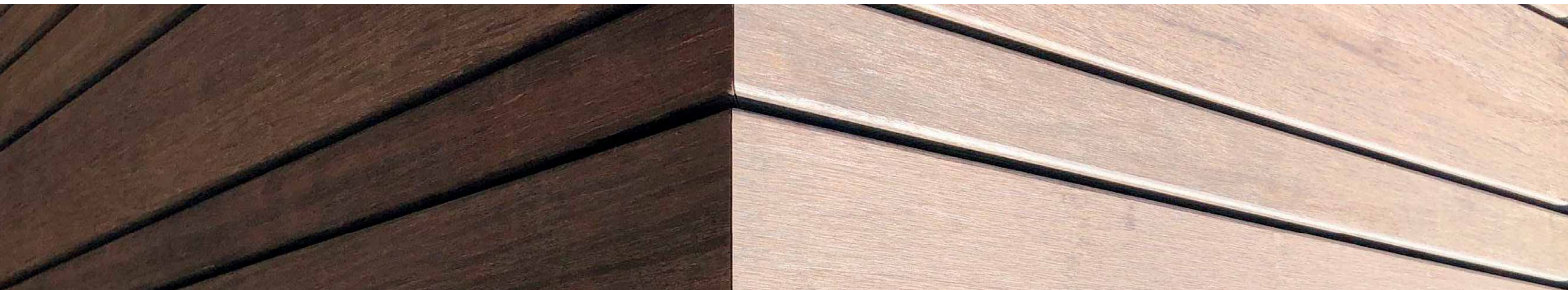

2024

**חיפויי קירות במבוק**  
**KNÉKASH | m<sup>o</sup>o<sup>o</sup>**



# Living Materials – Greater Good

השילוב בין עיצוב מוקפד לחשיבה רחבה והתחשבות במחר

## OUTDOOR

N-DURANCE®



X-TREME®



## INDOOR ONLY

פורניר



לוחות תלת שכבתיים



UltraDensity® לוח גושני



Flex Bamboo גלילי סרגלים



## SEMI OUTDOOR

slats



...N-finity  
side pressed



Squared bamboo  
poles



# UltraDensity<sup>®</sup>

לוח האולטרה דנסטיי מגיע במגוון דוגמאות בגוון קרמל בהיר טבעי. לחומר סיווג תקן אש גבוה ומתאים לחיפוי קירות במרחבים הציבוריים, מדרגות, וריצוף.

במבוק גושני - UltraDensity מיוצר ע"י פריסת מוט הבמבוק לרצועות הנכתשות לסיבים, שאותם כובשים עם תוספים שונים ללוחות. כשם הסדרה - מדובר בלוחות בדחיסות גבוהה מאוד ושחיקה נמוכה, מה שמייצר לוח איכותי יציב ועמיד.

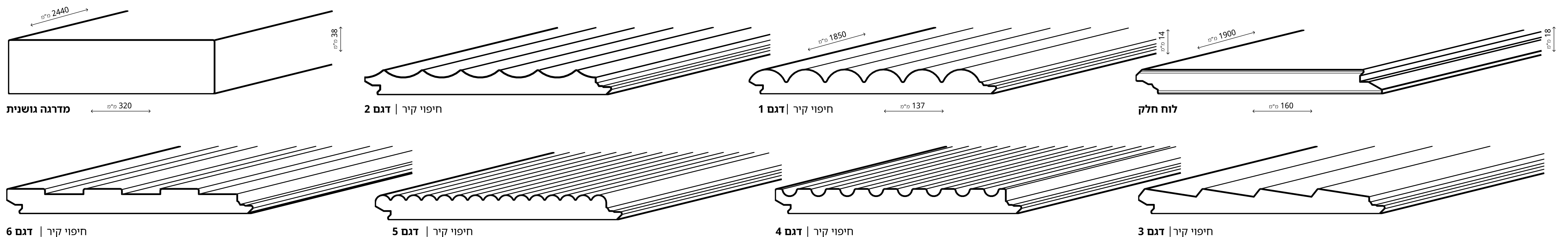

דגם 6

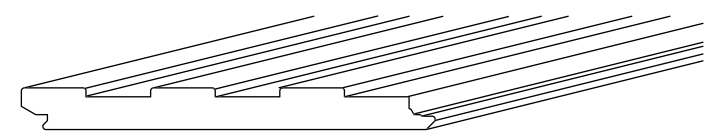

דגם 5

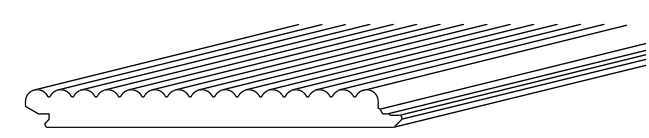

דגם 4

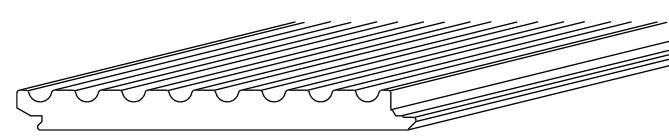

דגם 2

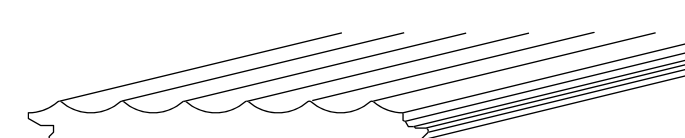

דגם 1

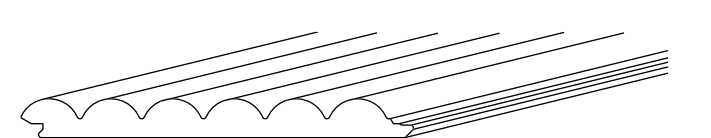

KNÉKASHI | m<sup>oo</sup>

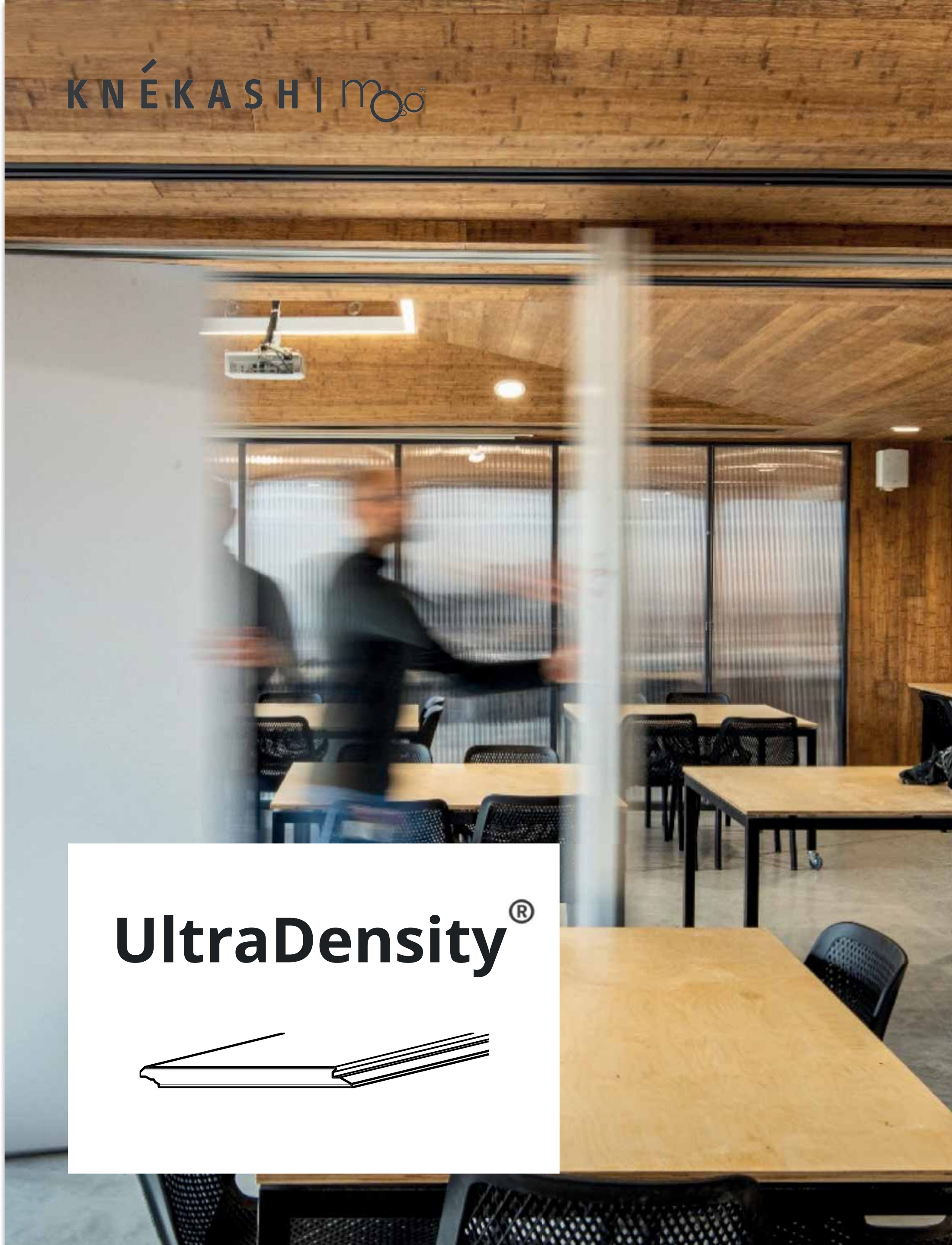

**UltraDensity**<sup>®</sup>

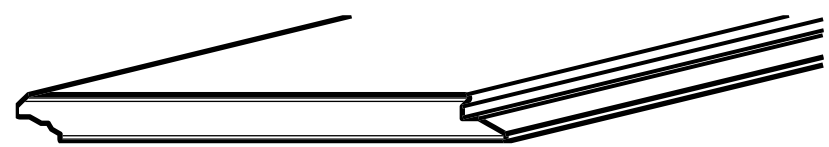

UltraDensity | Indoor | חיפוי קיר במבוק

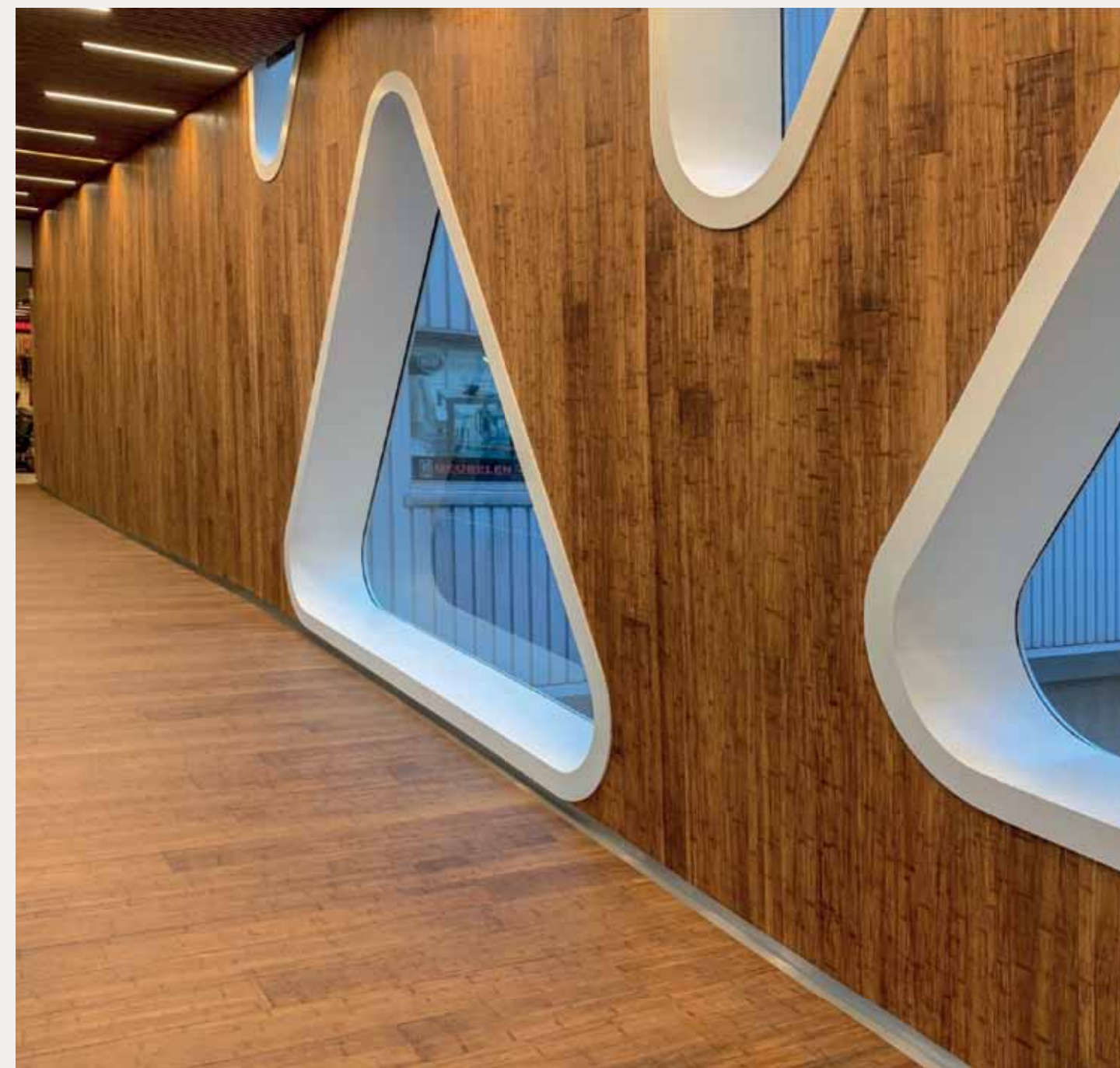
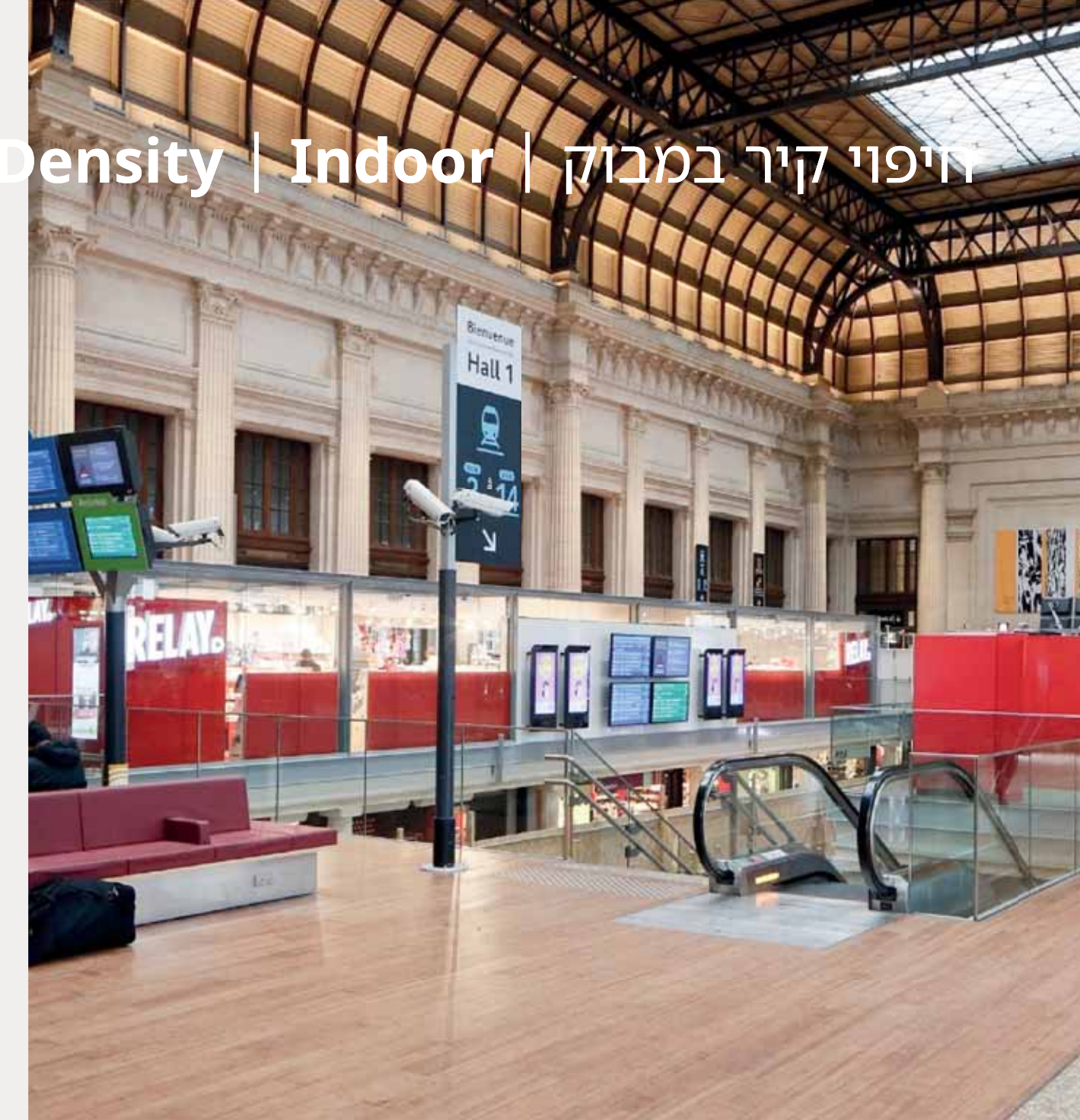

Density **over 1.150kg/m<sup>3</sup>**  
Brinell hardness: **9,5 N/mm<sup>2</sup>**  
Fire resistance: **B-s1-d0**  
Carbon footprint: **Neutral CO<sub>2</sub> footprint over the product's life cycle**  
EPD - **Environmental Product Declaration According to EN 15804,**  
LEED: **3 credits MR + 1 credit E**

KNÉKASH | mōo

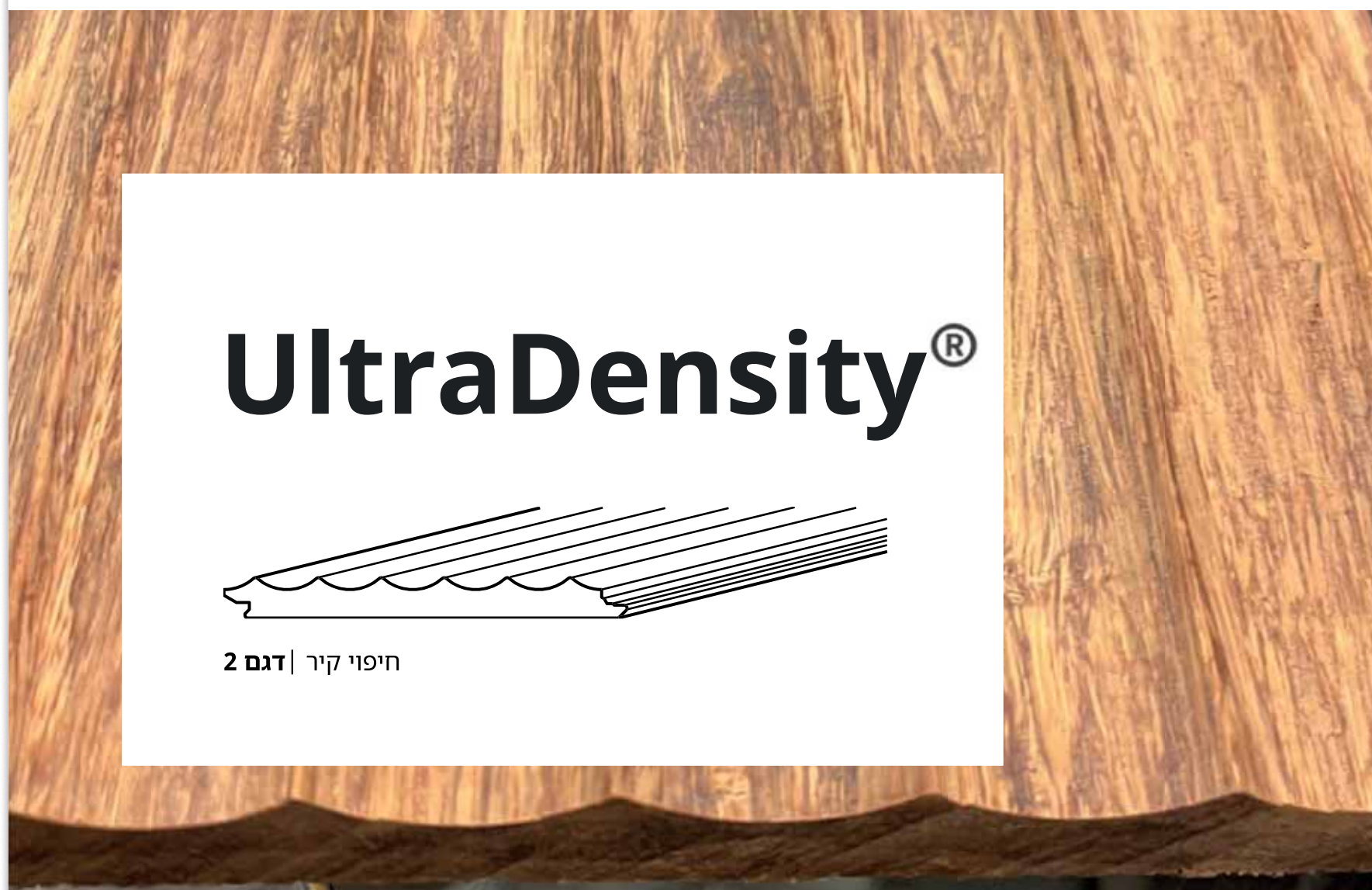

**UltraDensity®**

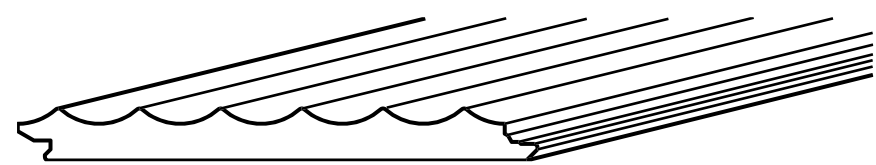

חיפוי קיר | דגם 2

חיפוי קיר במבוק | Indoor | UltraDensity

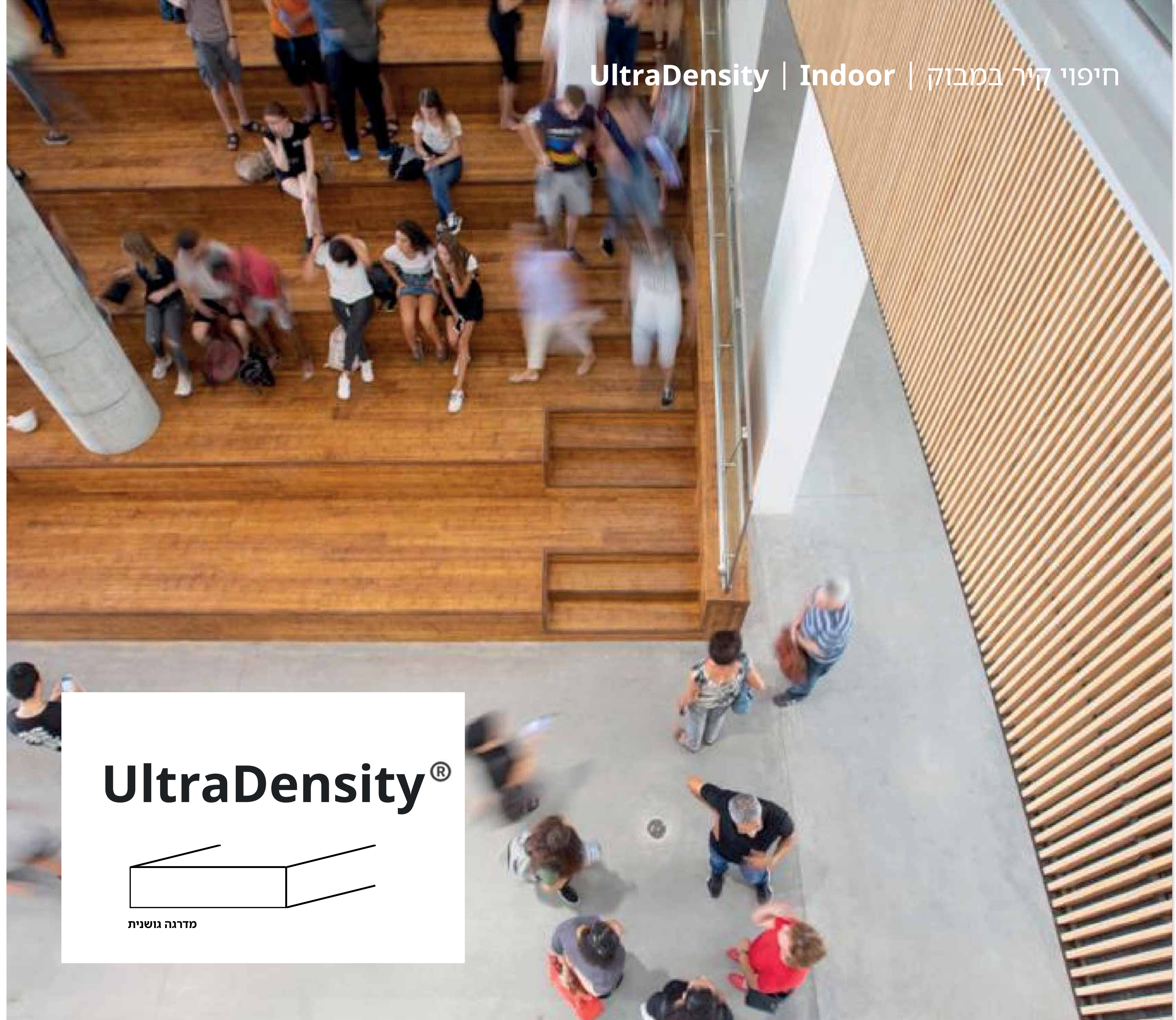

**UltraDensity®**

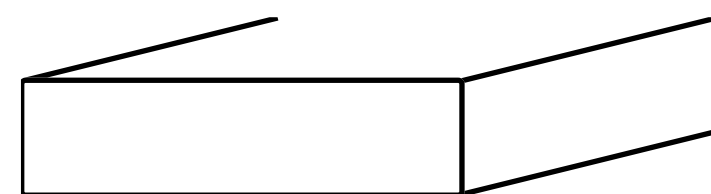

מדרגה גושנית

# לביזים רב שכבתיים

לוחות במבוק שכבתיים, עשויים משילוב רב שכבתי של במבוק גושני או סרגלי במבוק בפריסות שונות, מה שנותן ללוחות יציבות וחוזק. הלוחות מתאימים כחיפוי קיר, משרביות כמחיצות, מדרגות ולשימוש נגרי. ניתן לקבל אותן במופעים, גוונים ועוביים שונים.

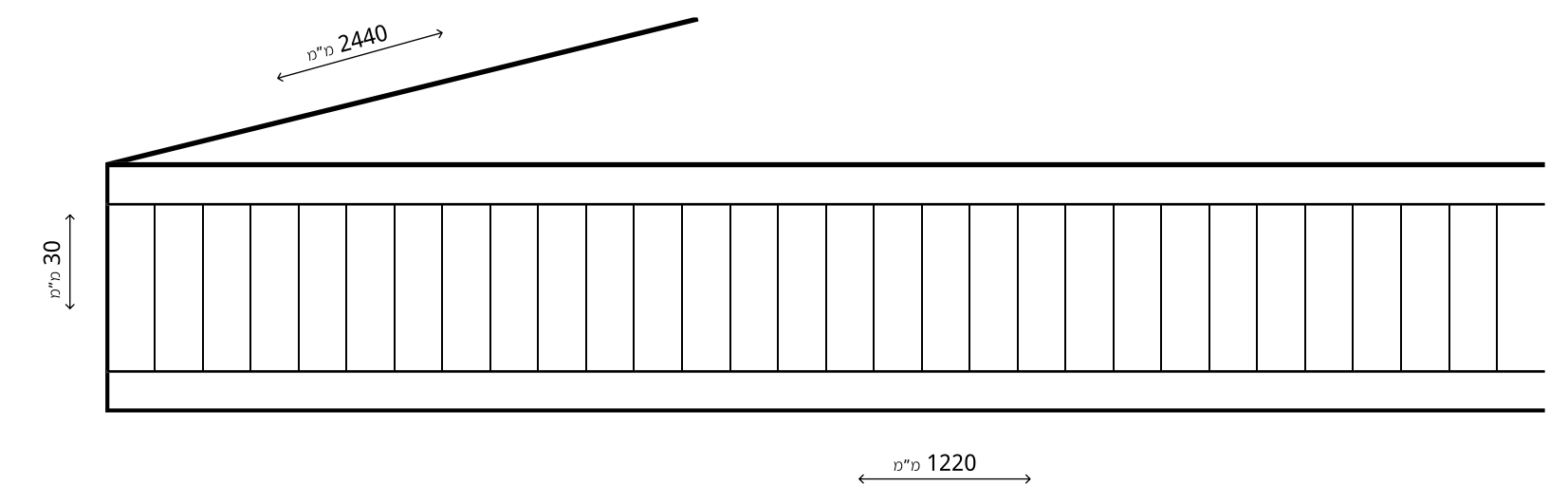
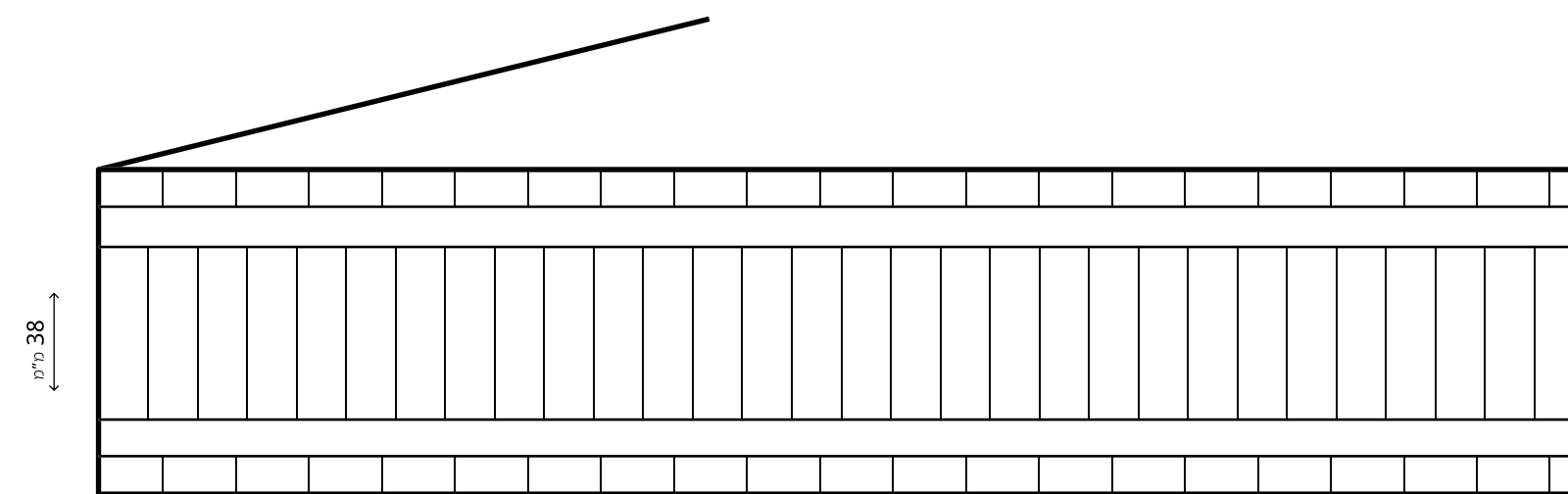

חיטה

אספרסו

קרמל רחב

קרמל צר

וניל רחב

וניל צר



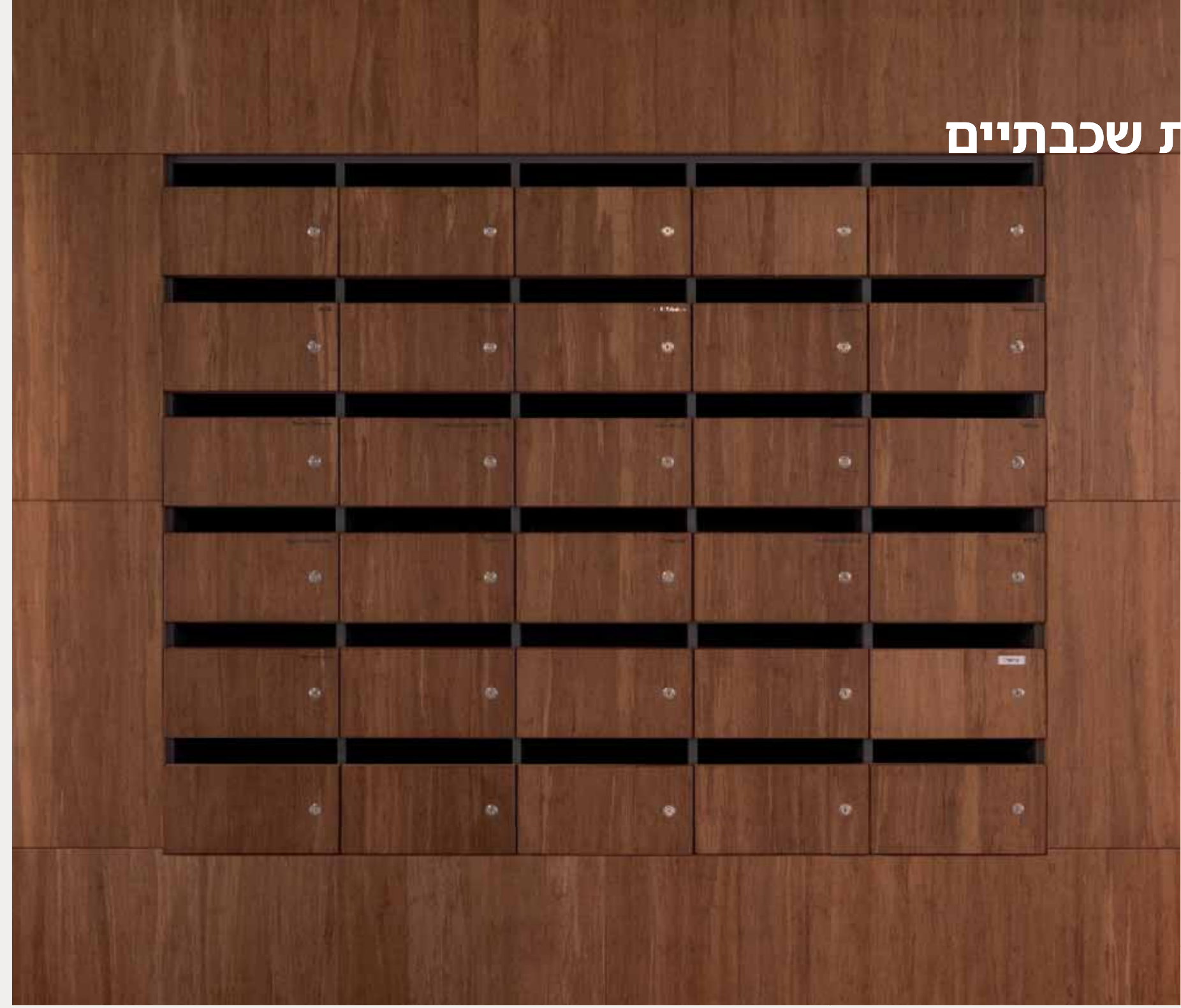

# לבידים רב שכבתיים

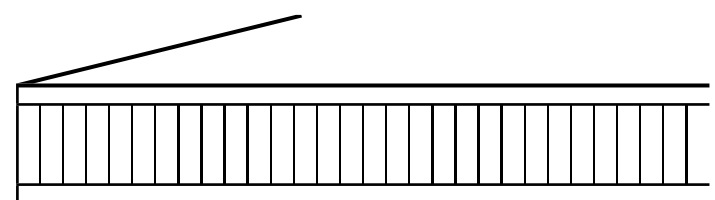



## לבידים רב שכבתיים

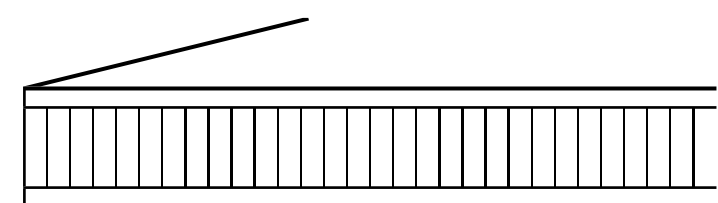

# פורניר

הפורניר מיוצר בפריסת רצועות במבוק המודבקים על אריג תאית דק וחזק כדי לאפשר הדבקה קלה על לוחות MDF מעוכבי בערה, דבר המאפשר שימושים נרחבים בתעשיית הגמרים.

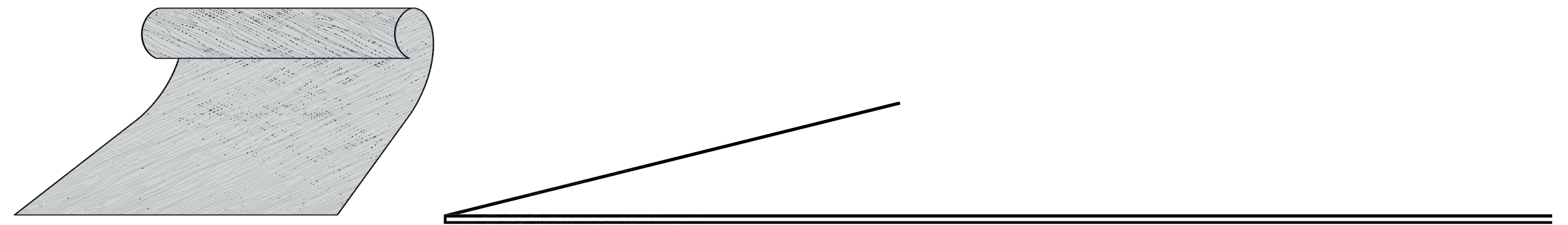

חיטה

אספרסו

קרמל רחב

קרמל צר

וניל רחב

וניל צר

# פורניר



# פורניר

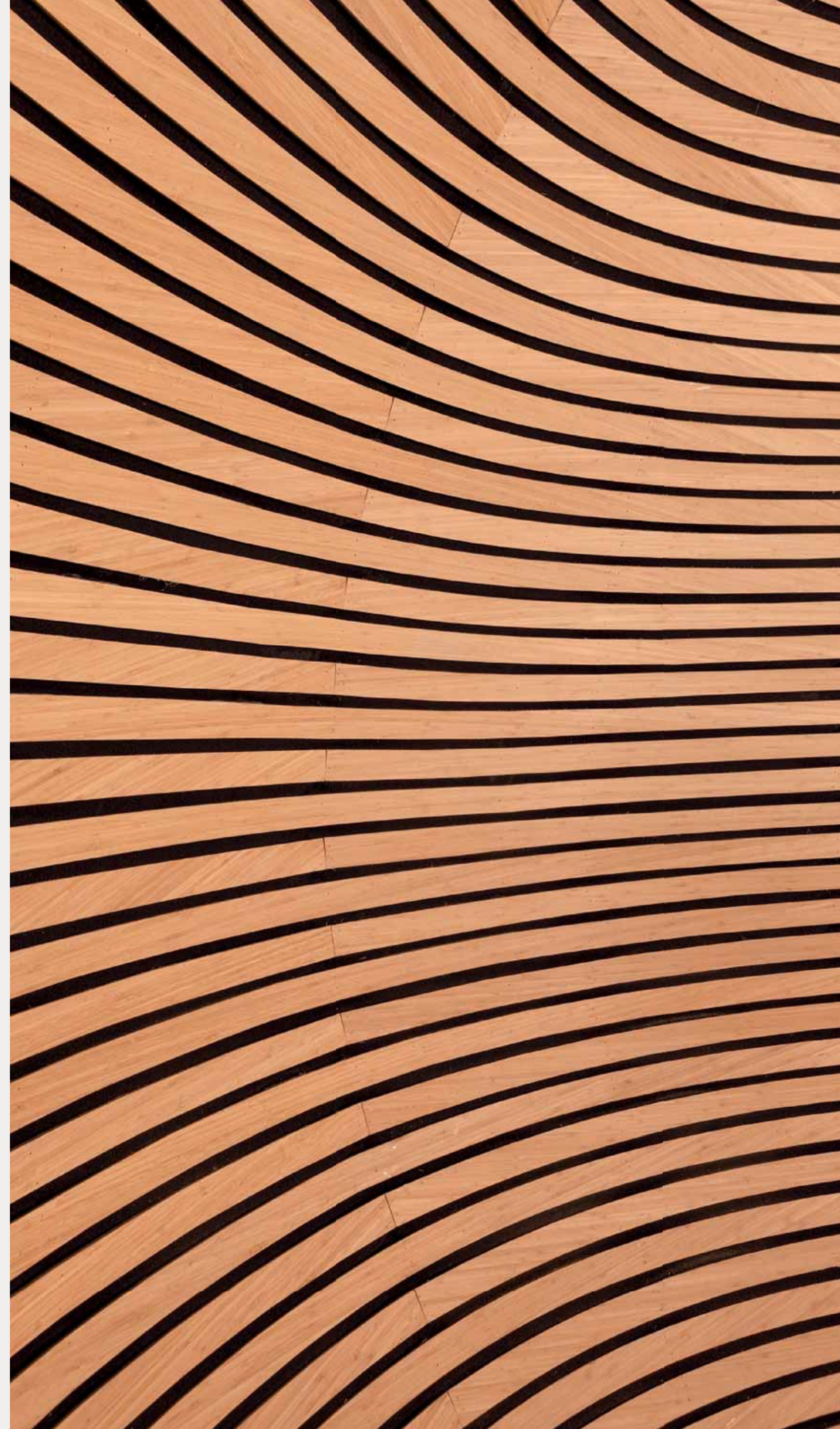

חיפוי קיר במבוק | Indoor | פורניר

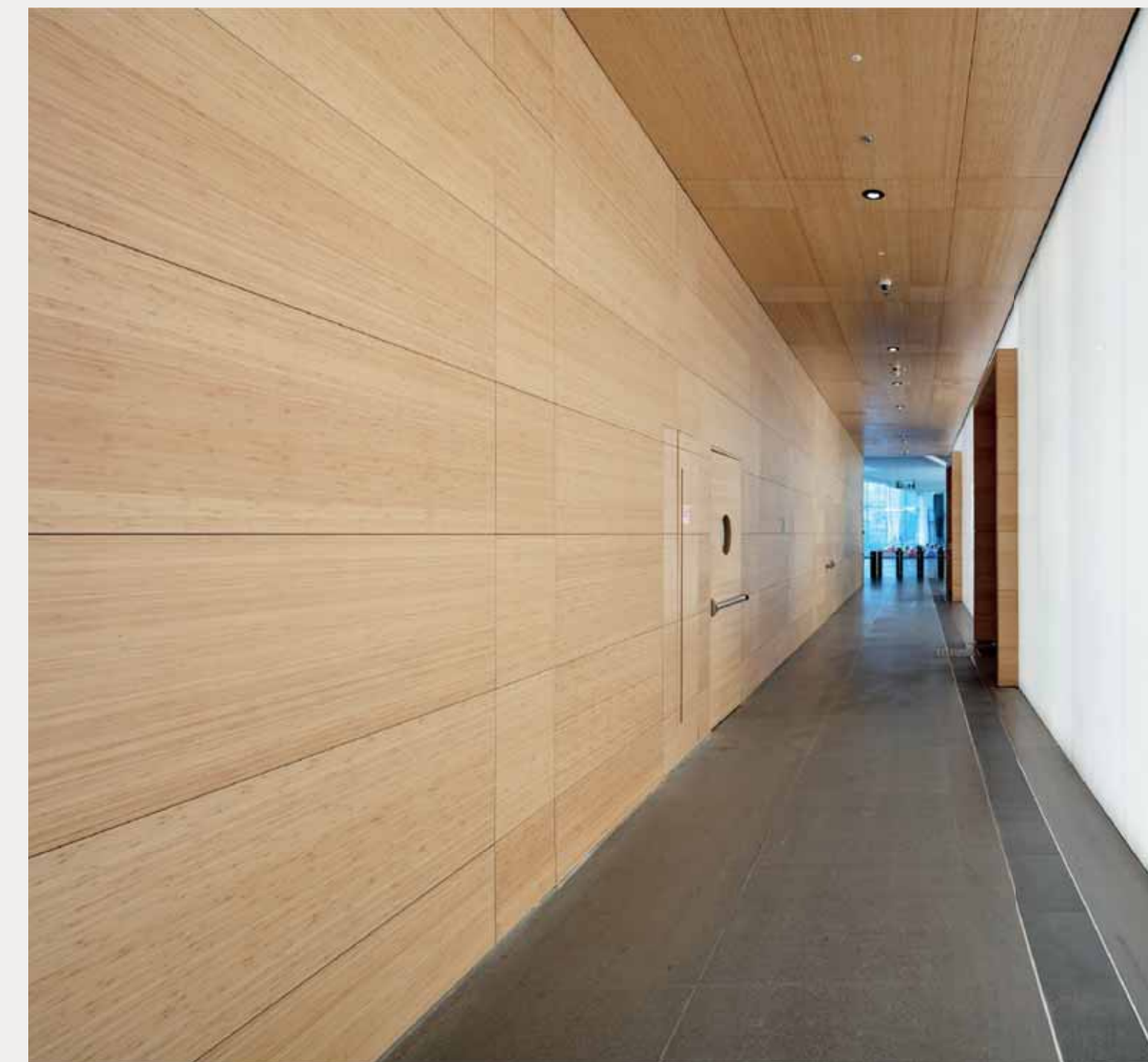

# Flex Bamboo גלילי סרגלים

גליל הסרגלים בנוי מרצועות במבוק המודבקות לתשתית בד רשת דקה וחזקה לאפשר חיפוי מעוגל וגמישות. נהוג להצמידו ללוח נשא ככיסוי וחיפוי קירות, תקרות, ארונות ומערכות ריהוט. נמכר לפי מטר רץ

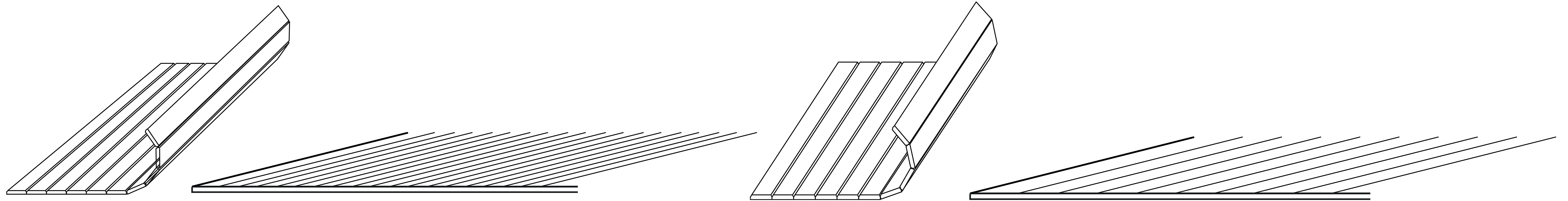

קרמל רחב

קרמל צר

וניל רחב

וניל צר



**גלילי סרגלים**  
**Flex Bamboo**

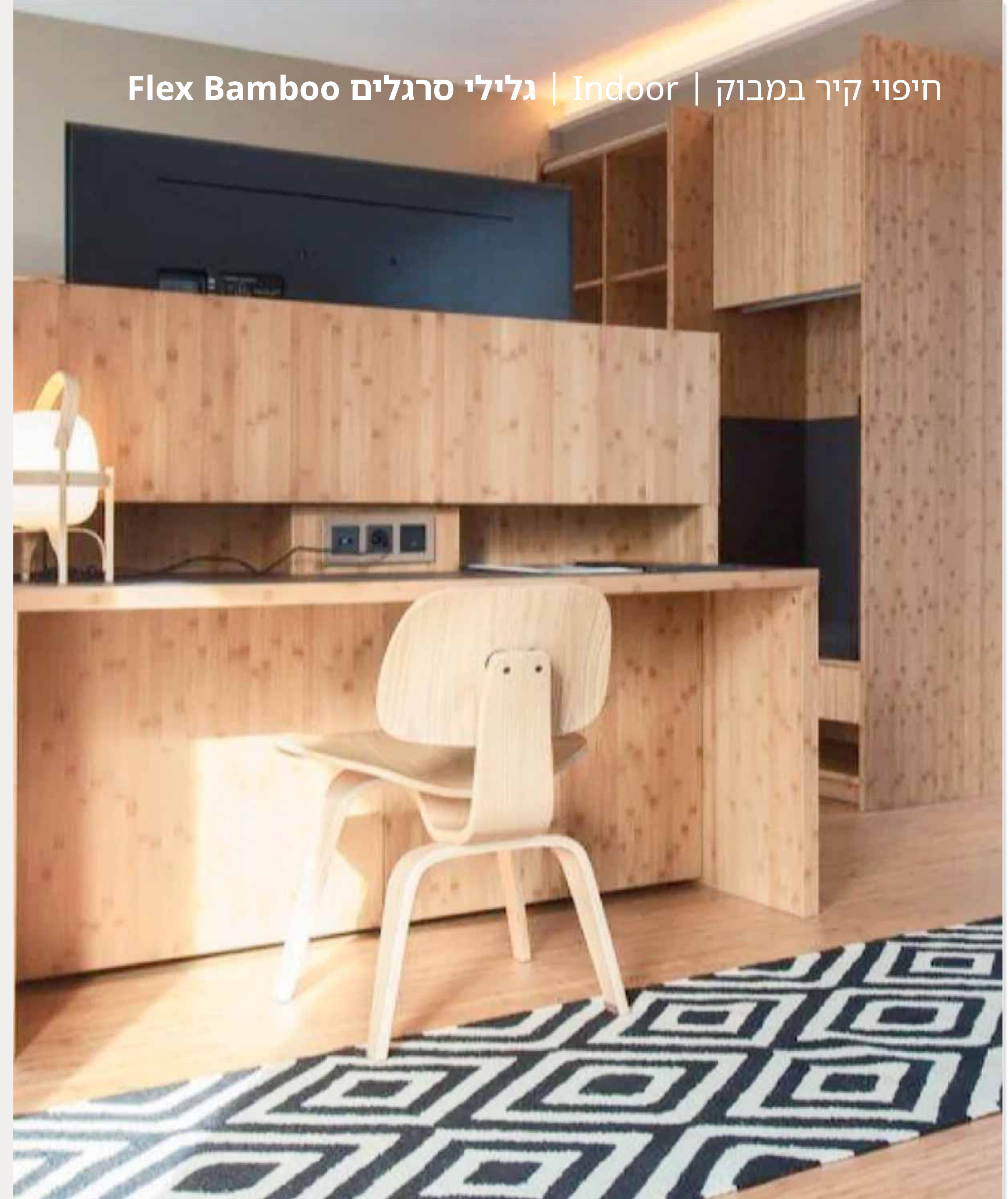



KNÉKASH | 

THE SALAD FARM

**גלילי סרגלים**  
**Flex Bamboo**

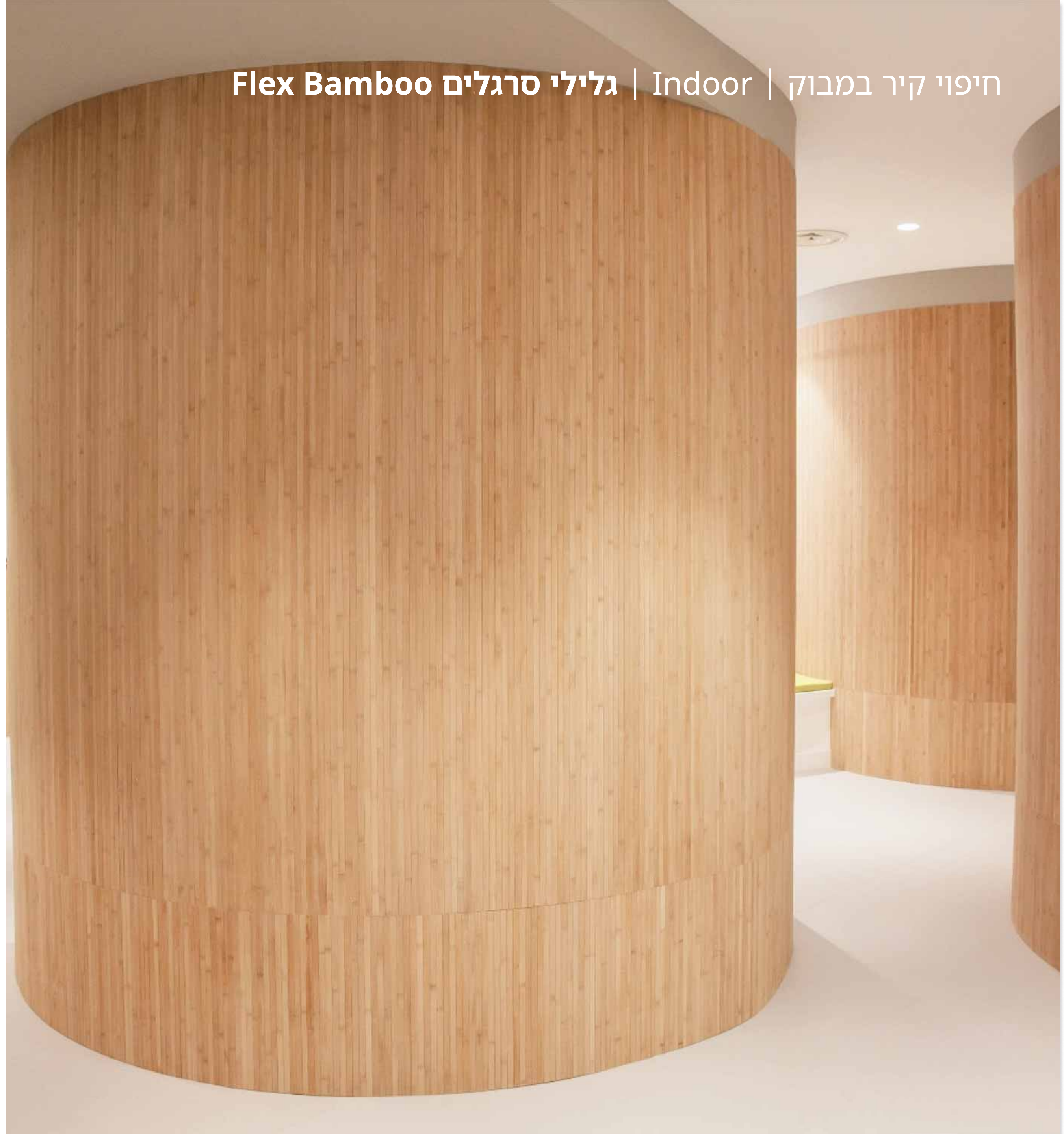
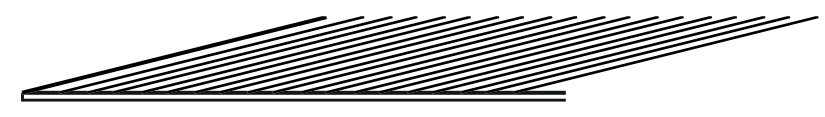

חיפוי קיר במבוק | Indoor | גלילי סרגלים Flex Bamboo



# N-finity<sup>®</sup> Side-Pressed

מתאים לאקלים החם והשמש של ישראל. לא מתפרק כתוצאה מקרינת ה-UV

לוחות, מוטות וסרגלים עשויים לייסטים במבוק מודבקים בדחיסות גבוהה - Side-Pressed. יתרון החומר שניתן לייצר אותו באורכים ארוכים במיוחד. מתאים לתנאי סמי חוץ ופנים. משמש כ: חיפוי קירות, תקרות, מסגרות לחלונות, ספים וחיפוי פרגולות.

סרגלים

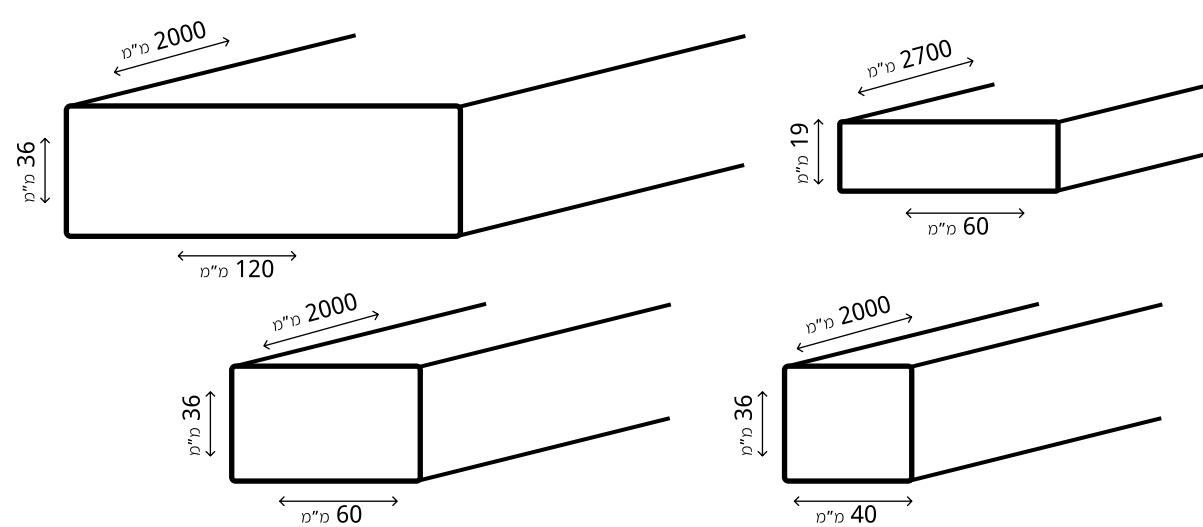

קורות גל

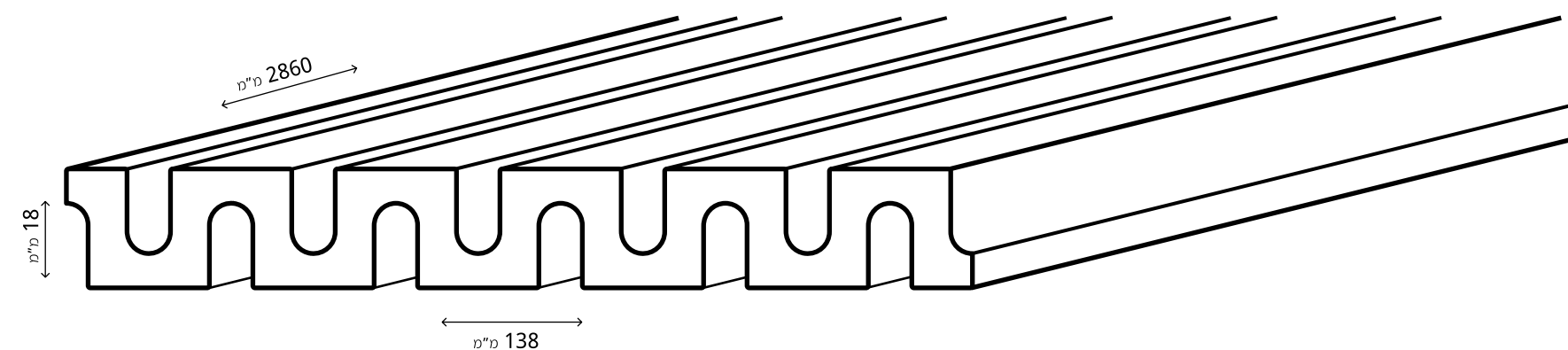

מוטות עגולים

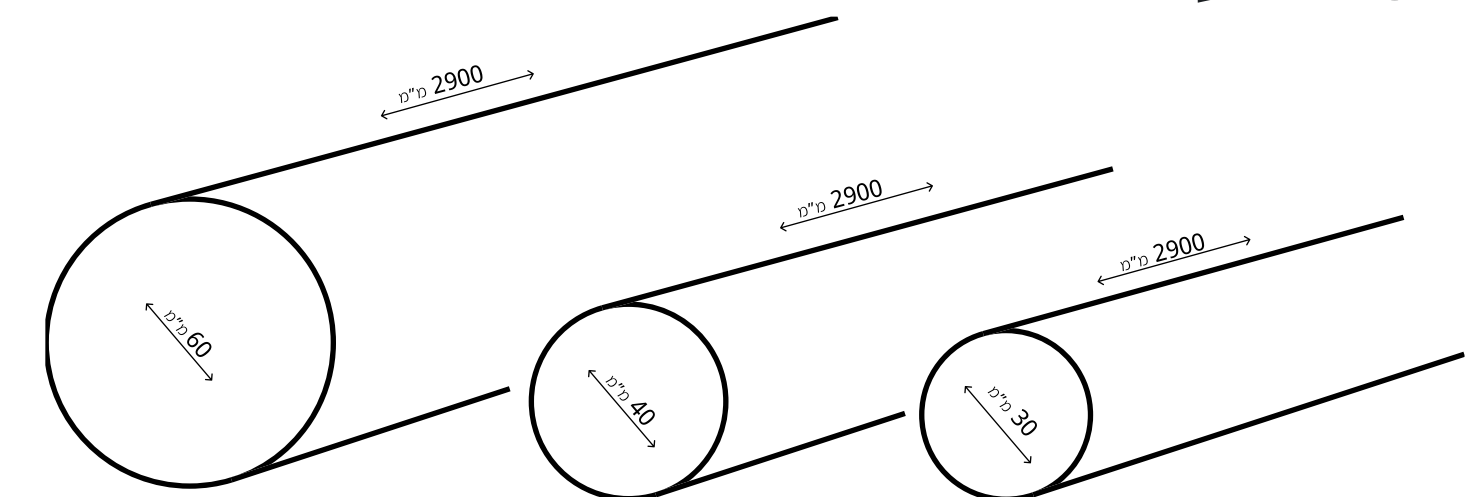

KNÉKASHI | מוֹסָה



N-finity side-pressed | Semi | חיפוי קיר במבוק



**N-Finity**  
**מוטות עגולים**

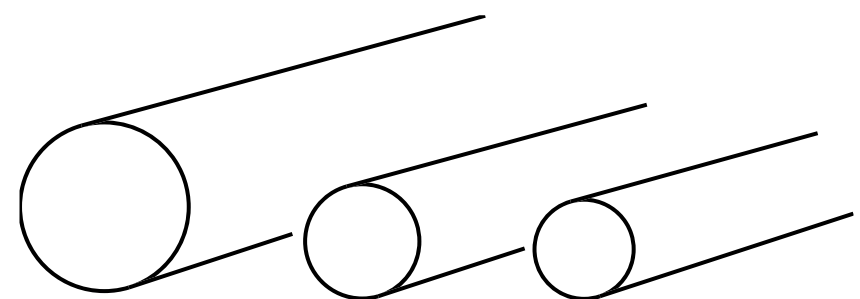

**N-Finity**  
**קורות גל**

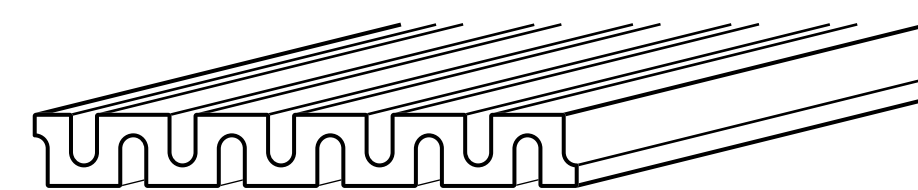

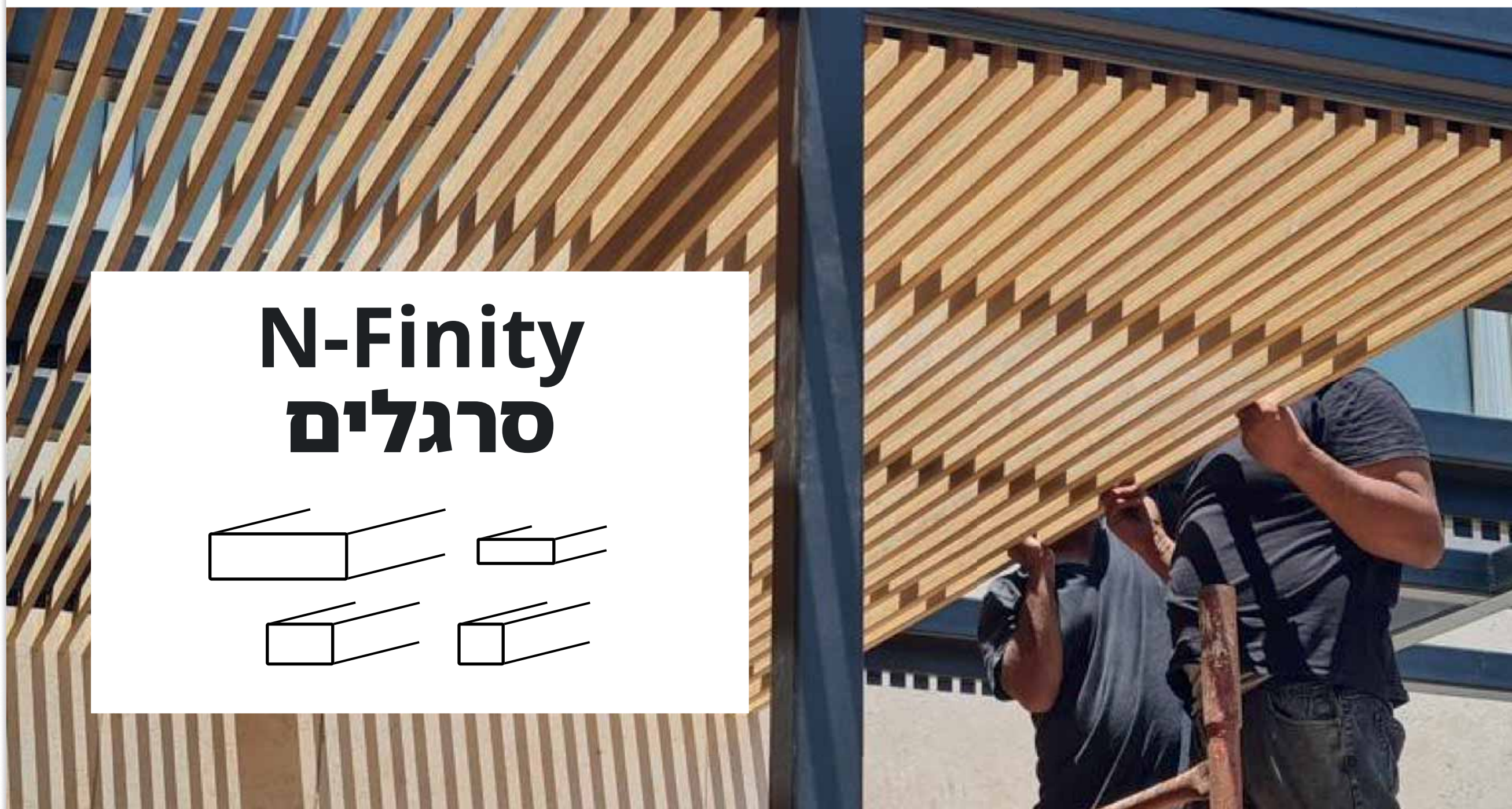
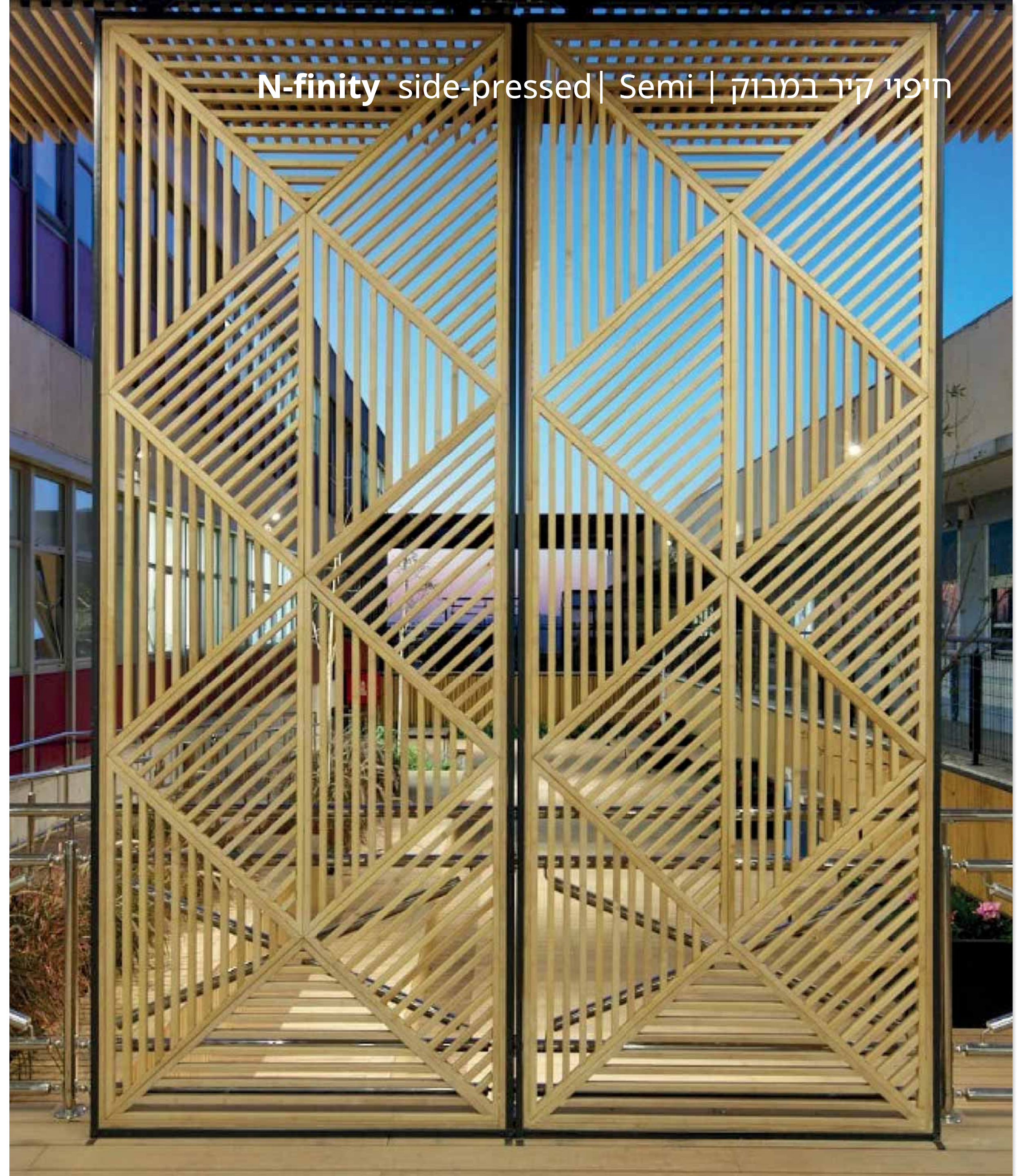

# N-Finity סרגלים

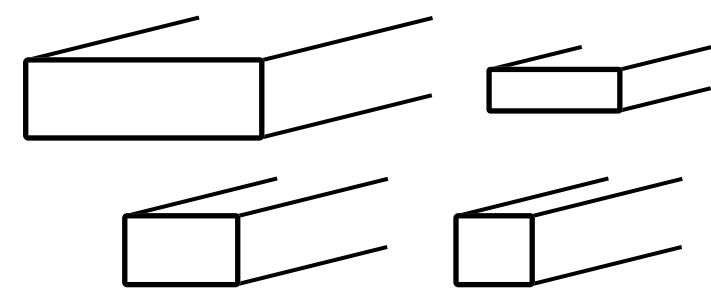



# N-Finity סרגלים

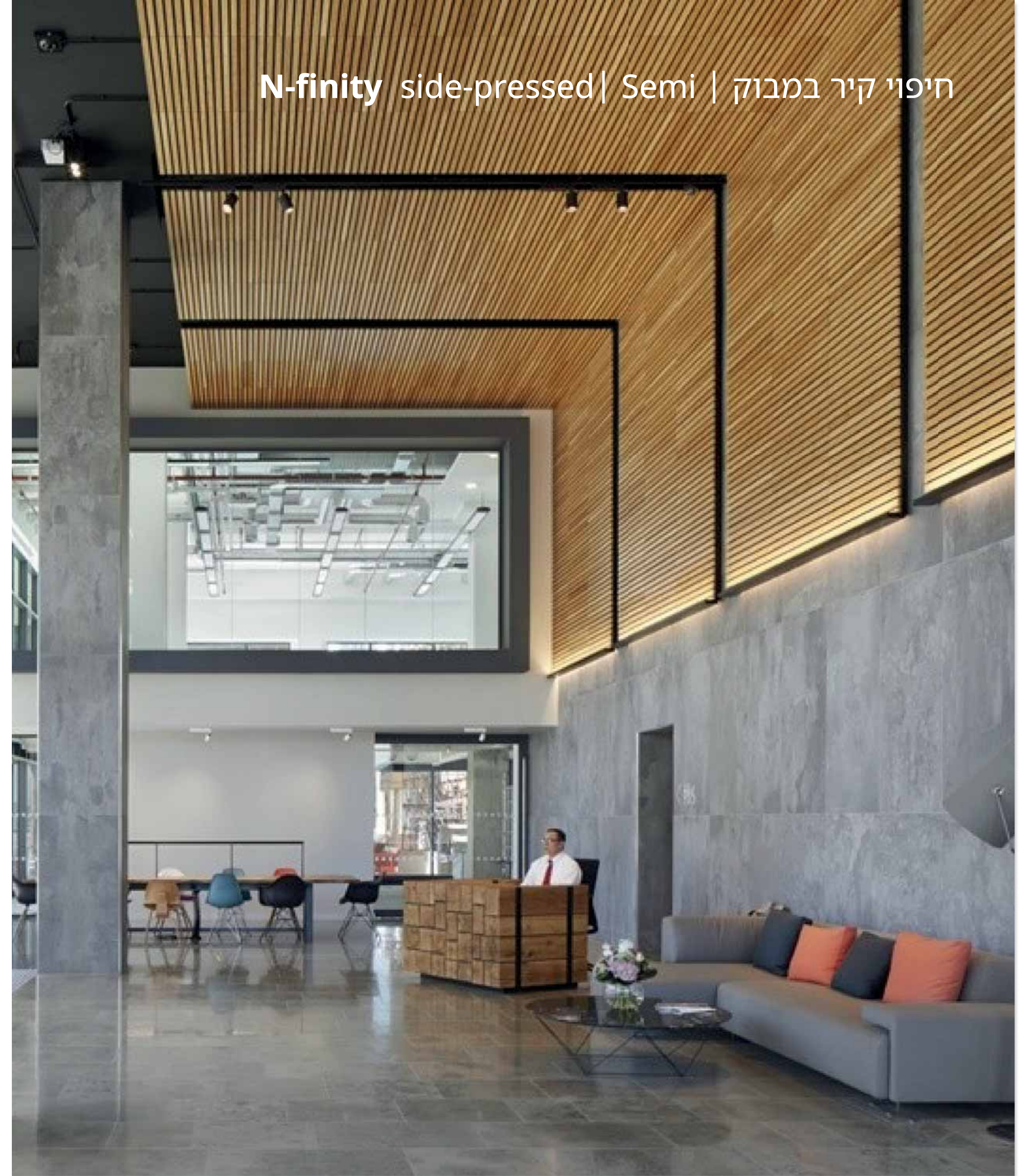
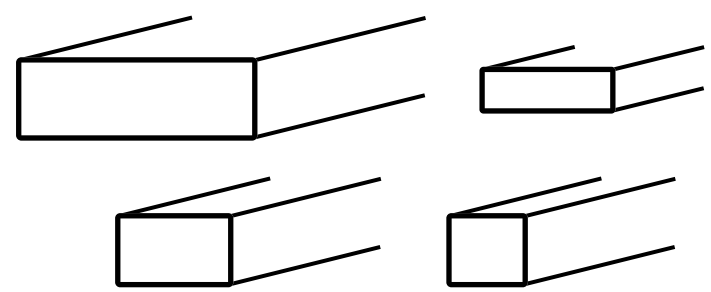

# B2B

משמש כלוח נגרי לכל דבר ומתאים: חיפוי קירות, פרגולות, גדרות, מחיצות - לכל דבר שתרצו.

פותח בקנה'קש כדי לתת מענה בחומר טבעי בעיבוד מינימלי. הלוח מורכב מסרגלי במבוק חצויים המחוברים זה לזה גב אל גב בשיטות מסורתיות ללא דבקים ומאוגד בדיבל במבוק.

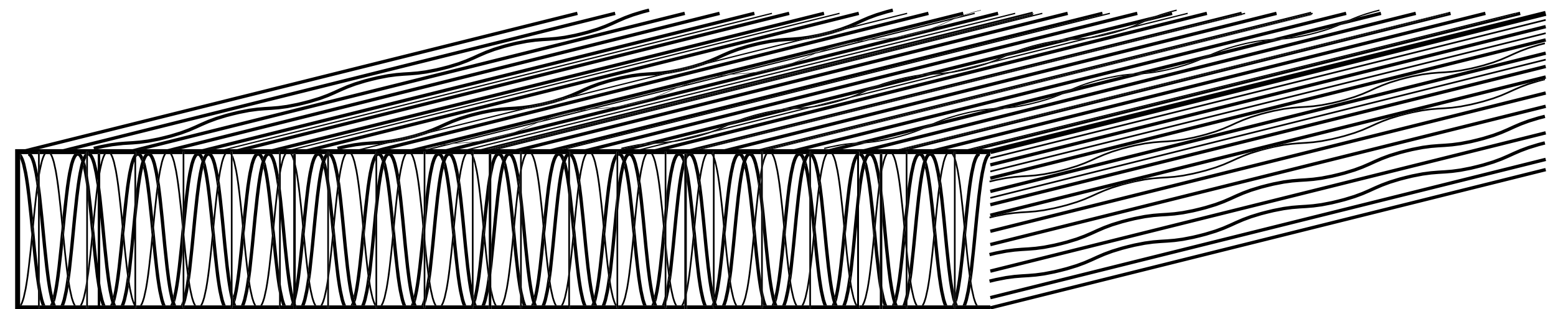

KNÉKASH | m<sup>o</sup>



**B2B**

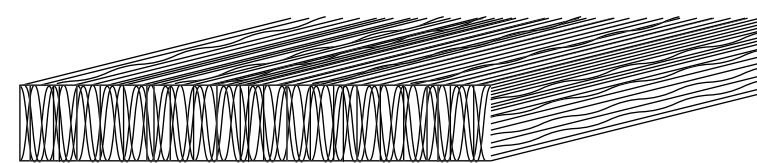

B2B | Semi | חיפוי קיר במבוק



# Square Bamboo

לשימוש: חיפוי קירות, פרגולות, גדרות, שימוש נגרי.

מוצר ייחודי לקנה'קש, מלווה אותנו כבר שנים. מגיע בלוחות, קורות, רהיטים ואביזרים. החומר חזק בזכות היותו עשוי מזן במבוק מלא ובזכות צורת העיבוד המיוחדת שלו.

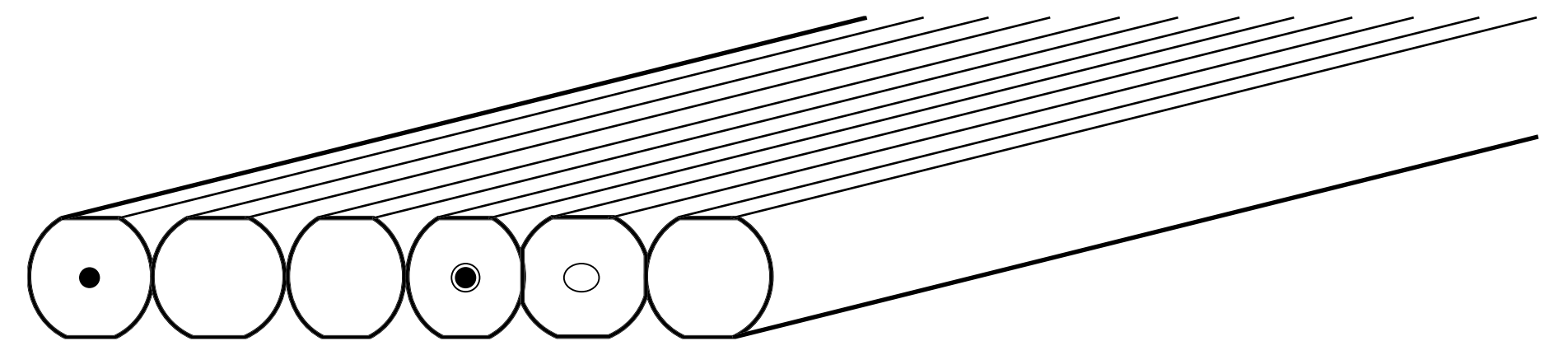

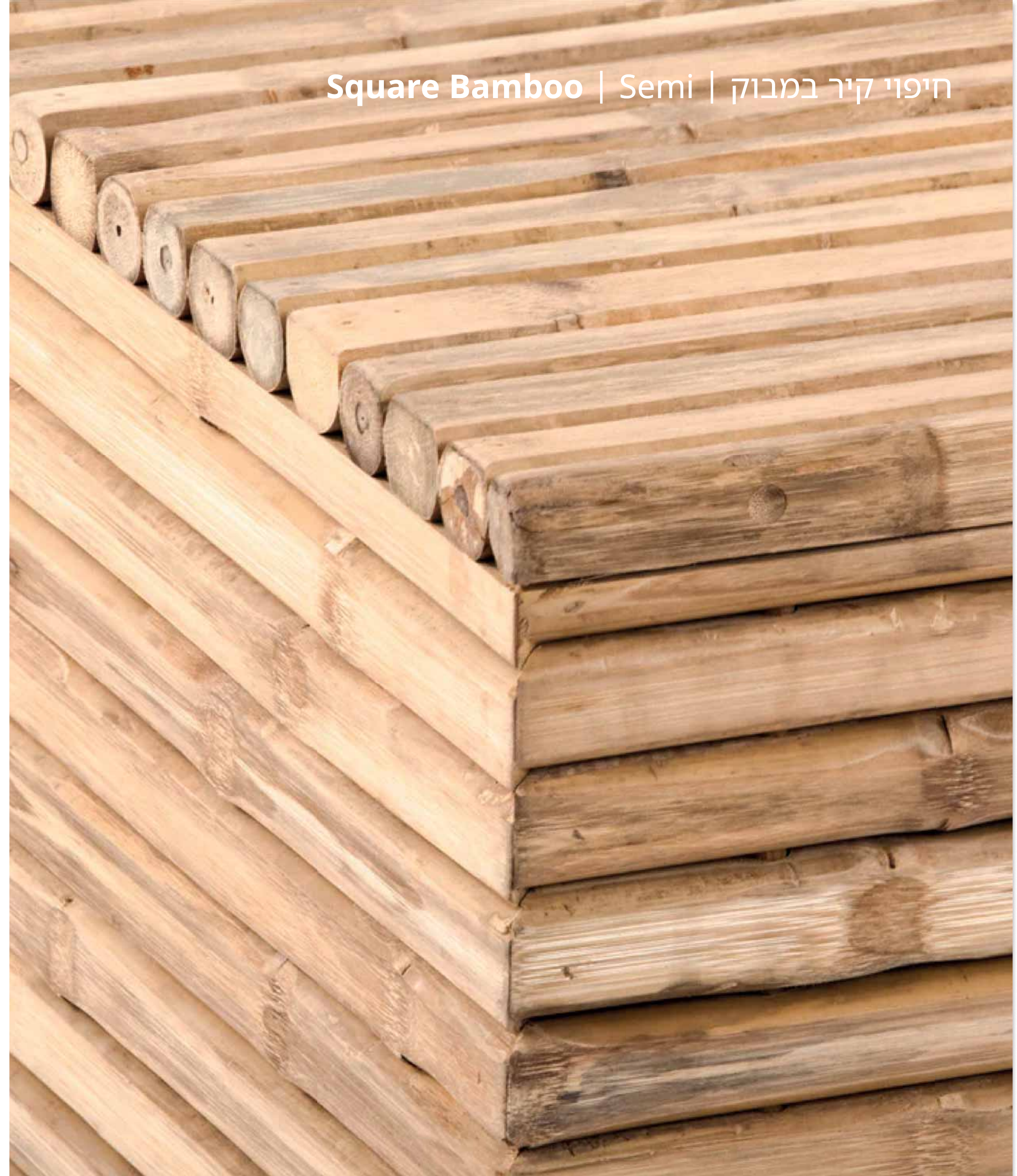

# Square Bamboo

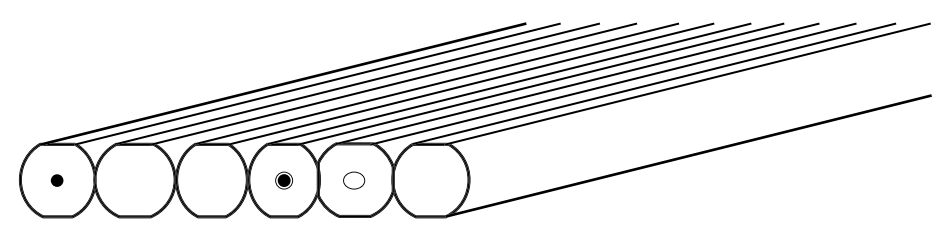



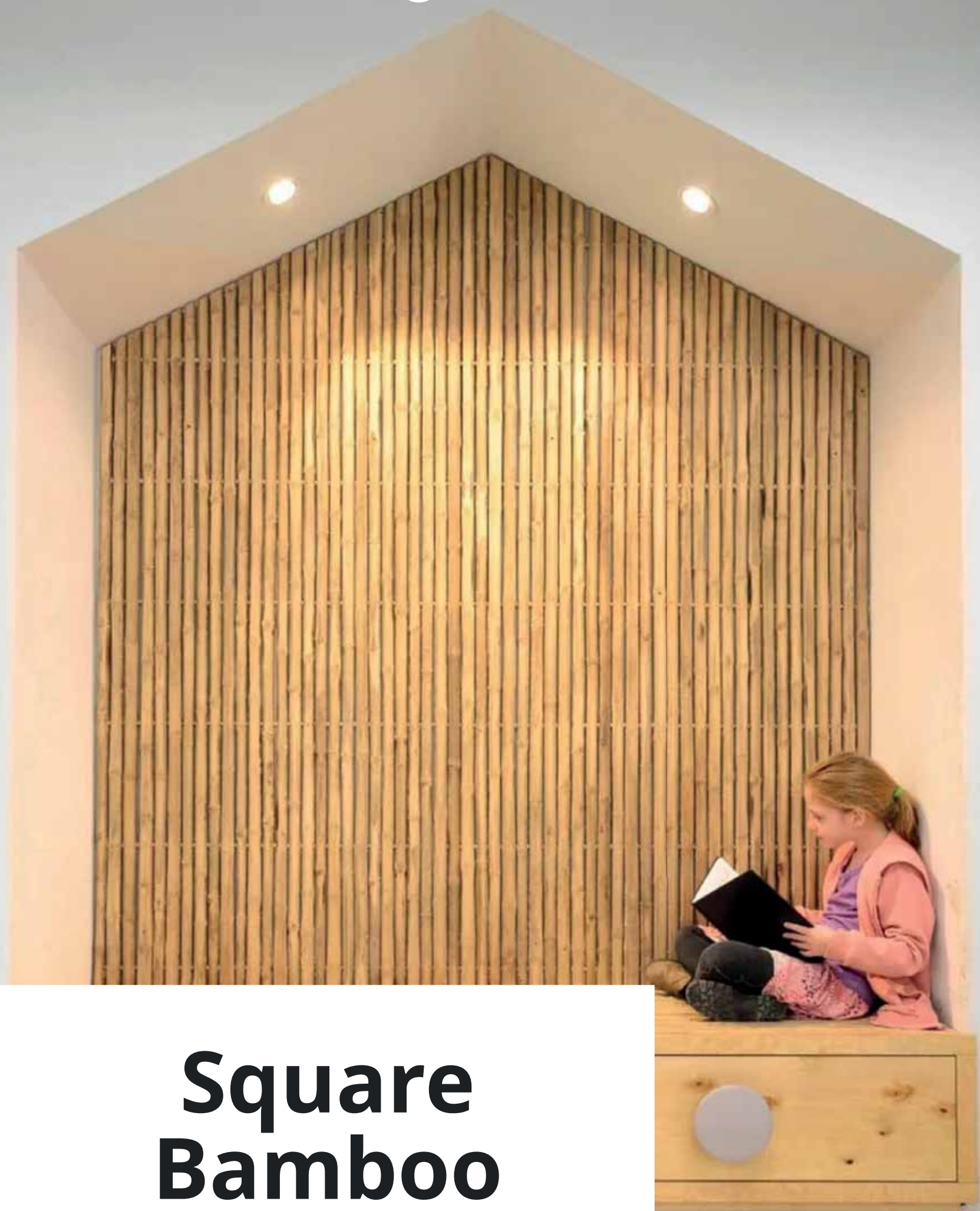

# Square Bamboo

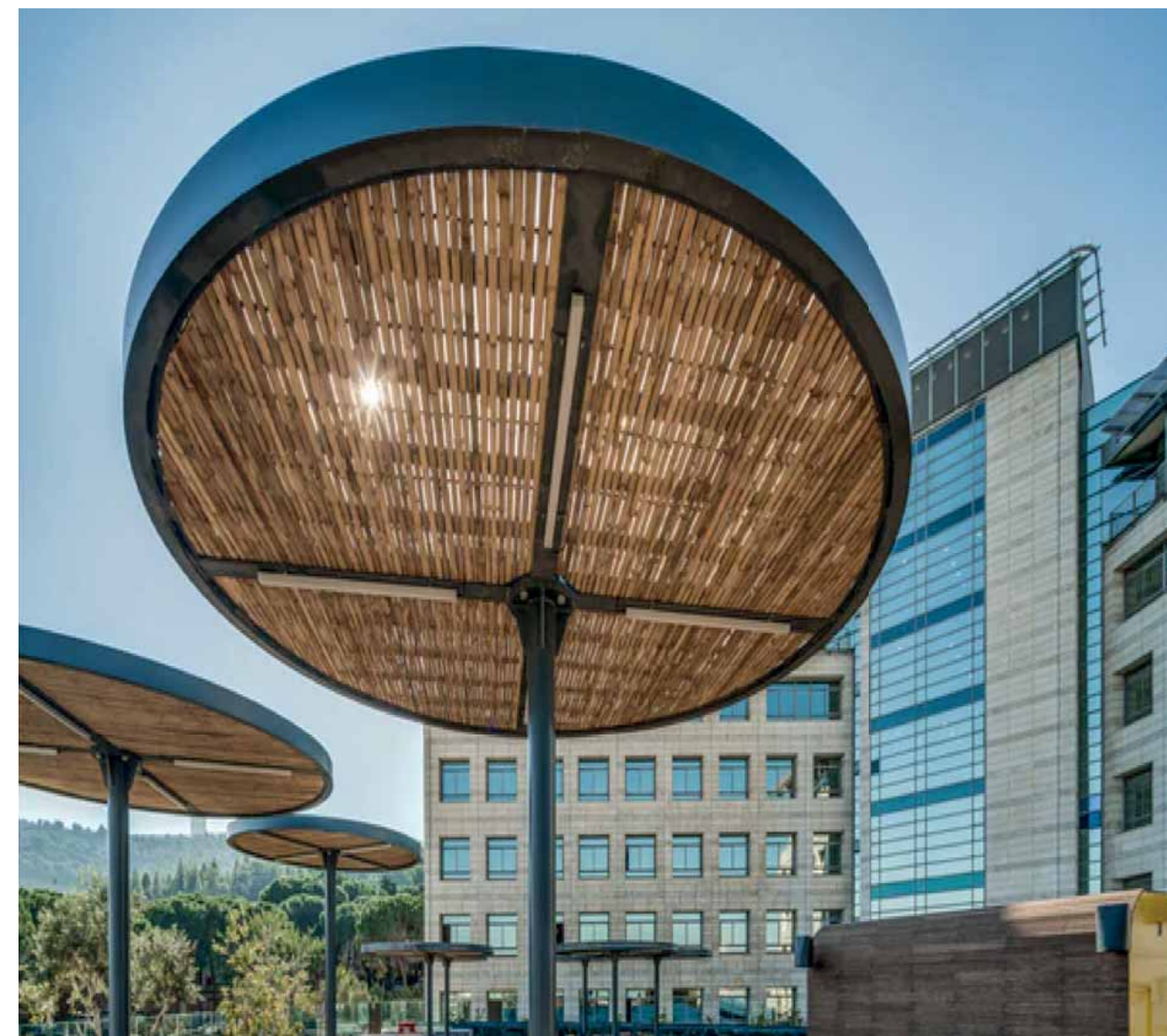
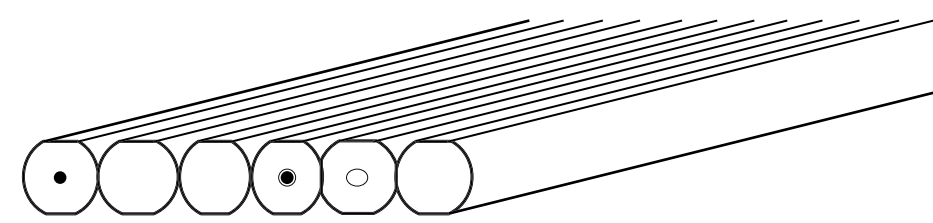

# X-TREME<sup>©</sup>

הם בעלי תכונות של קשיחות גבוהה ועמידות ללחות ולשמש לאורך זמן, לוח אחד שנותן פתרון למגוון רחב של שימושים לחוץ ולפנים.

לוחות במבוק עשויים סיבים דחוסים. לוחות האקסטרים התאמו במיוחד לאקלים הישראלי, ועמידות ללחות ולשמש לאורך זמן

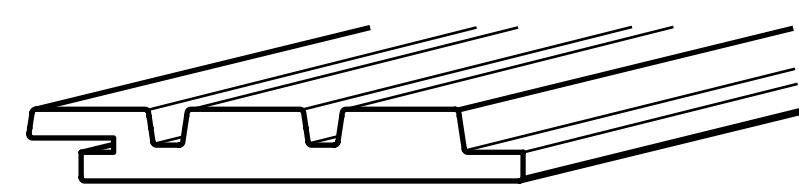

חיפוי קיר מעוין

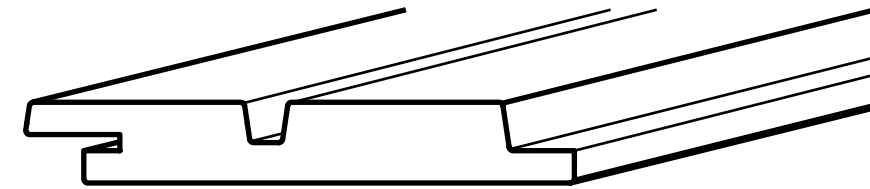

חיפוי קיר מעוין

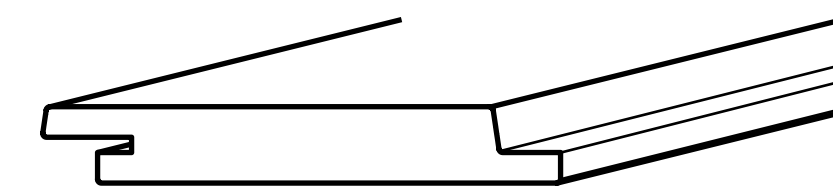

חיפוי קיר מעוין

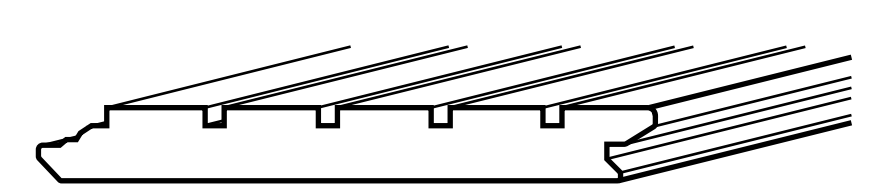

חיפוי קיר גל

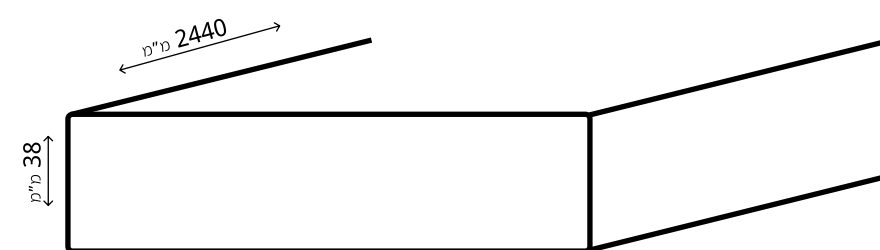

מדרגה גושנית 320 מ"מ

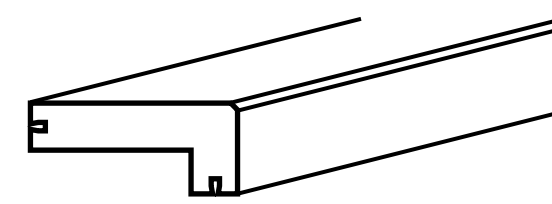

פינה / פרט מדרגה

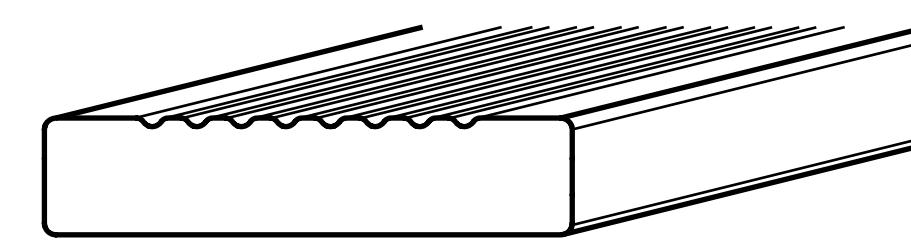

לוח עבה

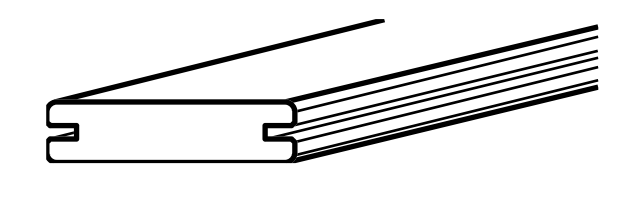

לוח צר

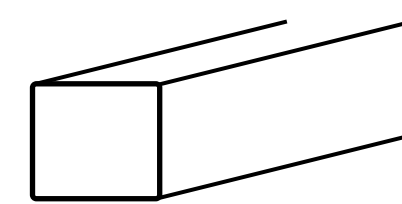

קורת תשתית

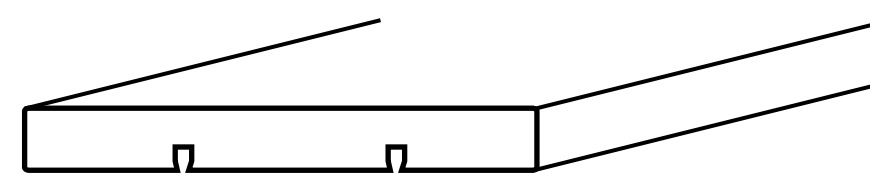

דק לתשתית גראד

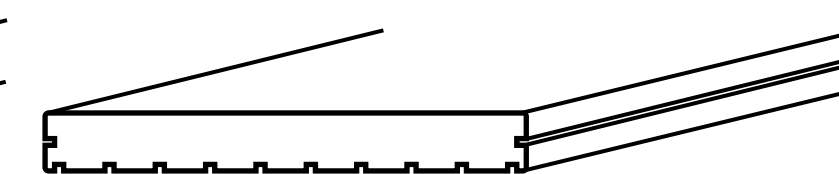

דק

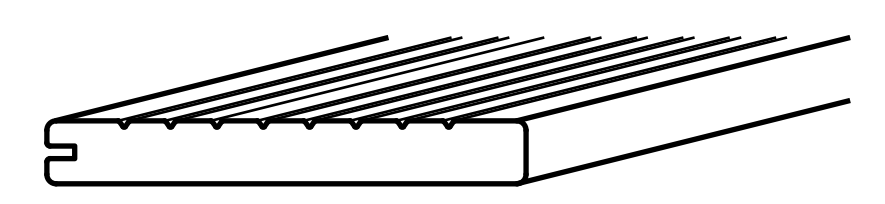

פינה / פרט קצה מדרגה

KNÉKASH | m<sup>o</sup>



X-TREME<sup>®</sup> | Outdoor | חיפוי קיר במבוק

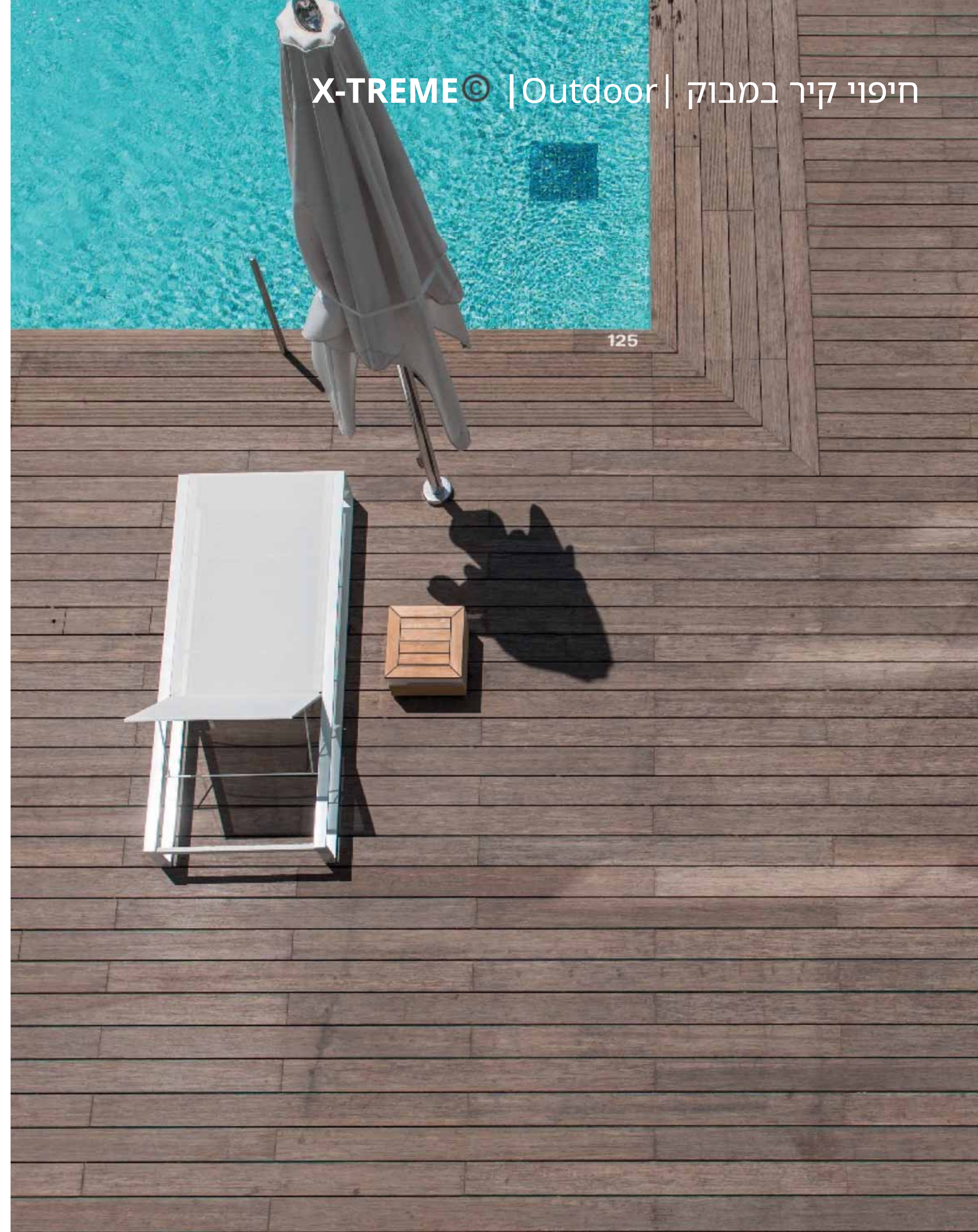

**X-TREME<sup>®</sup>**

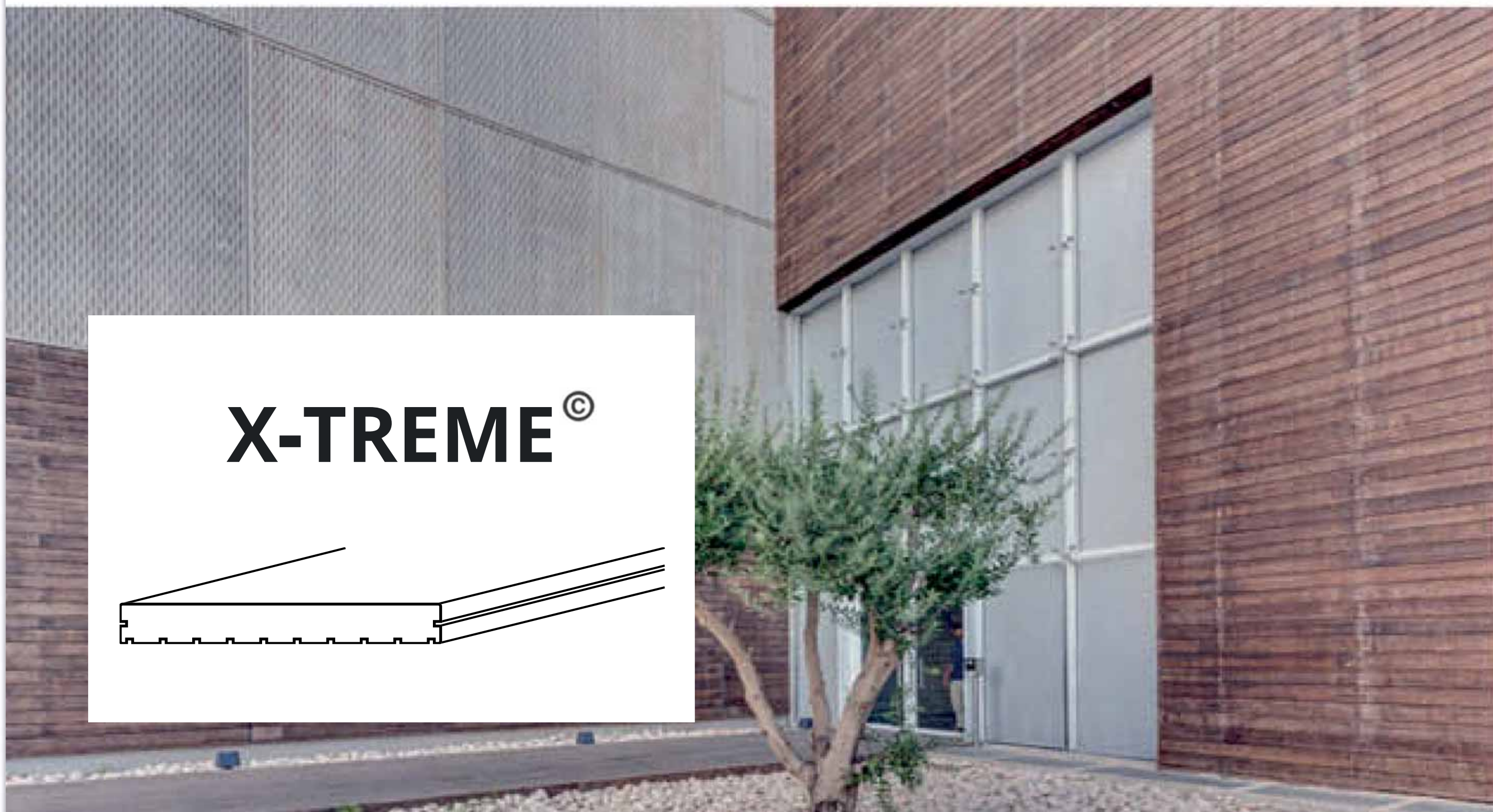
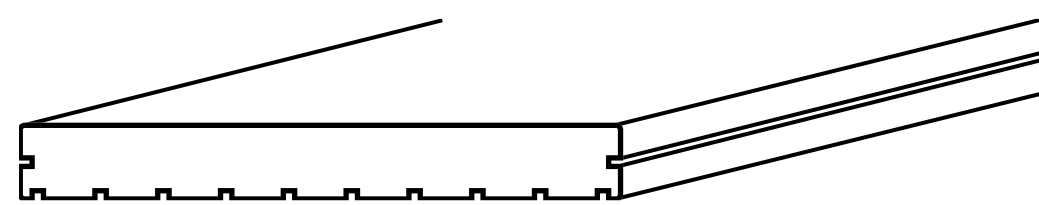

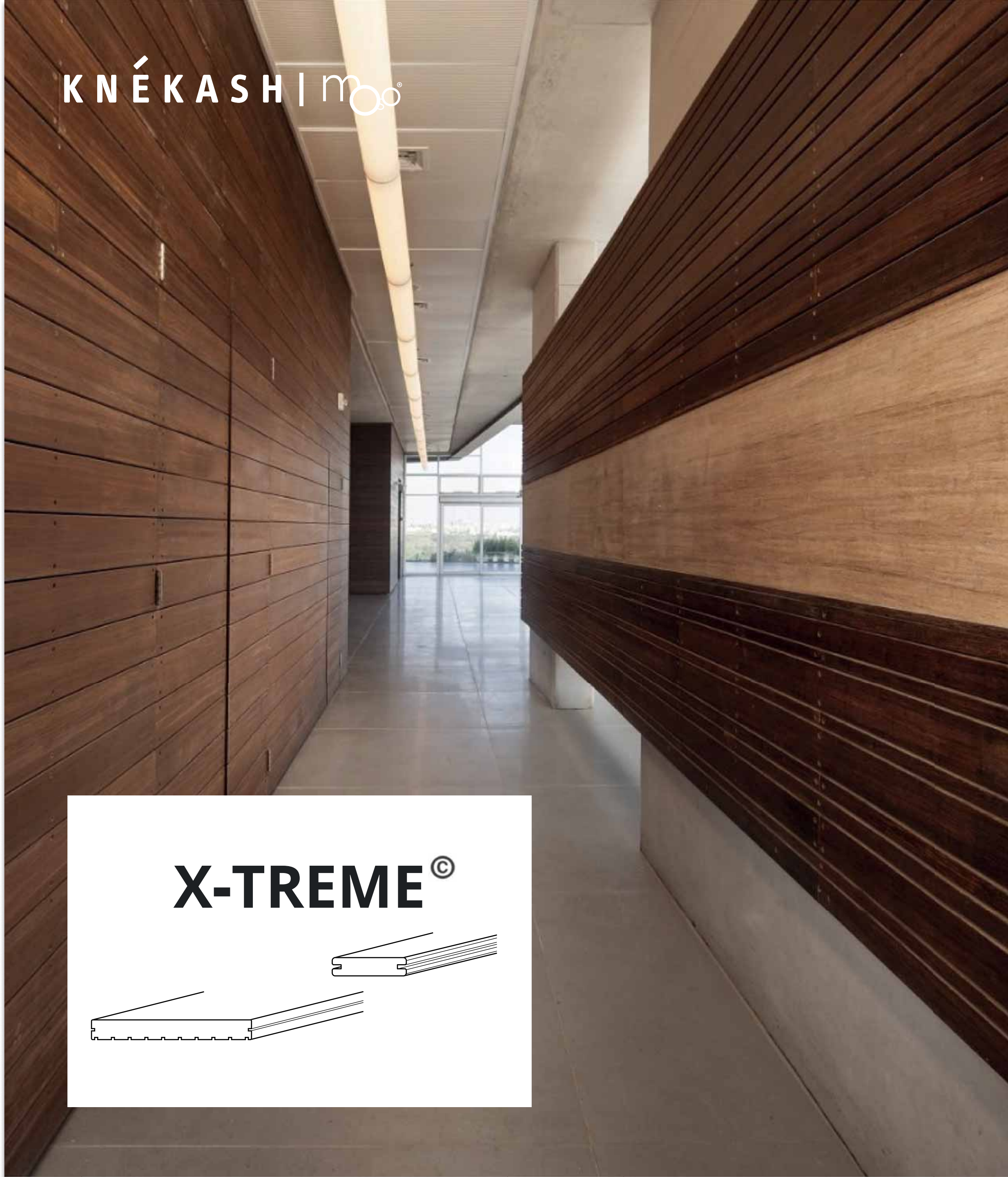

**X-TREME<sup>®</sup>**

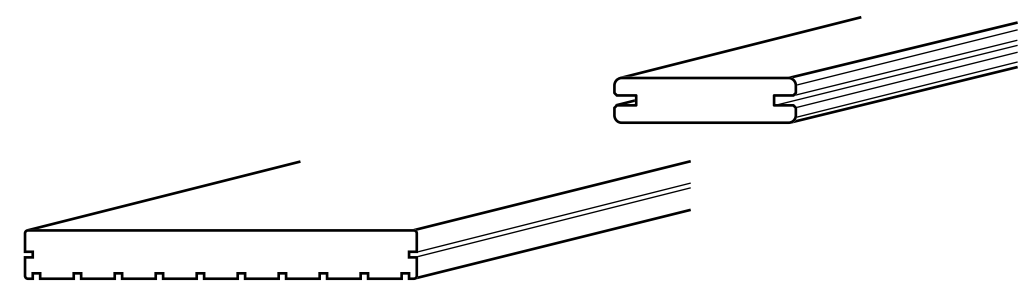

**X-TREME<sup>®</sup>**

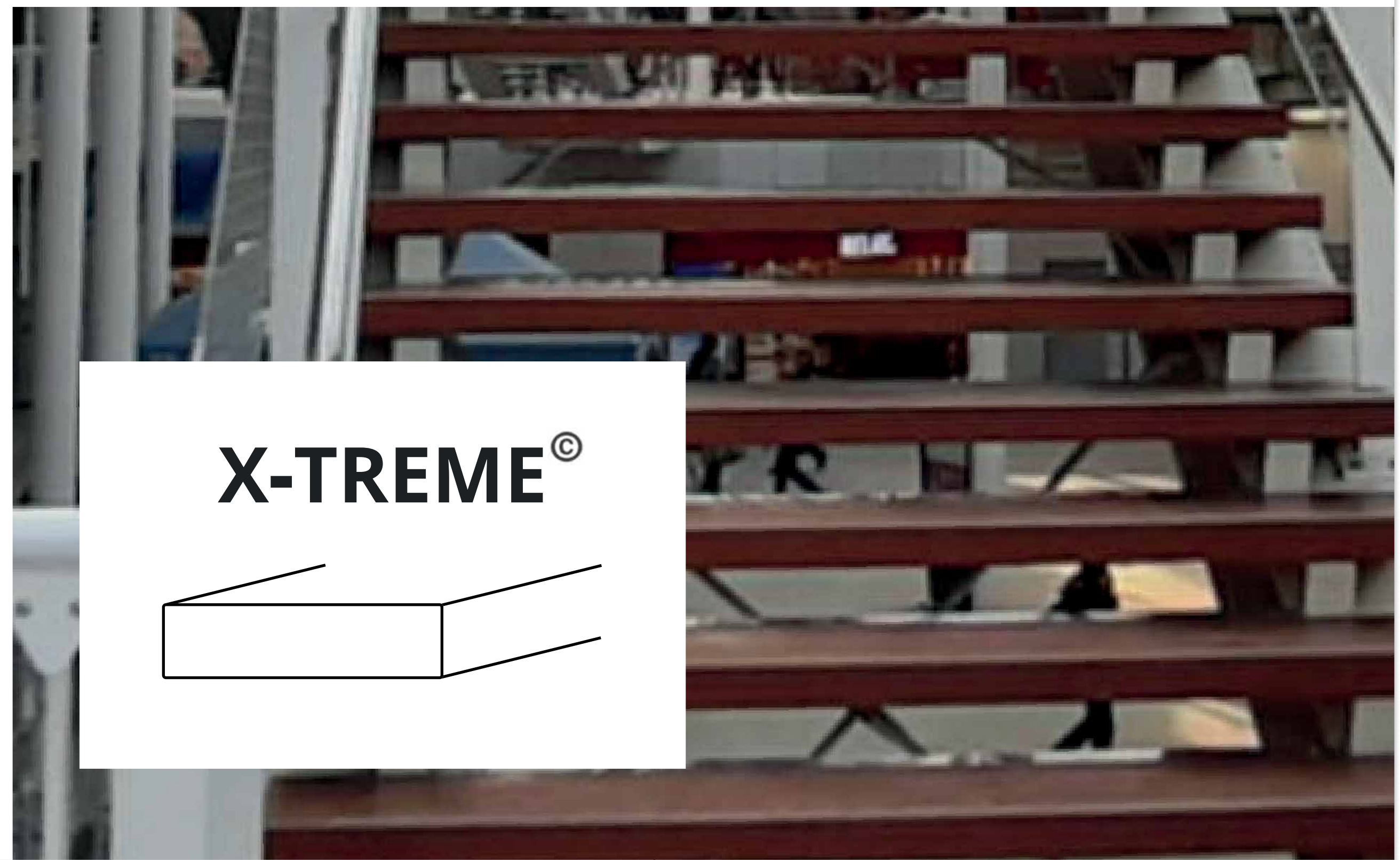
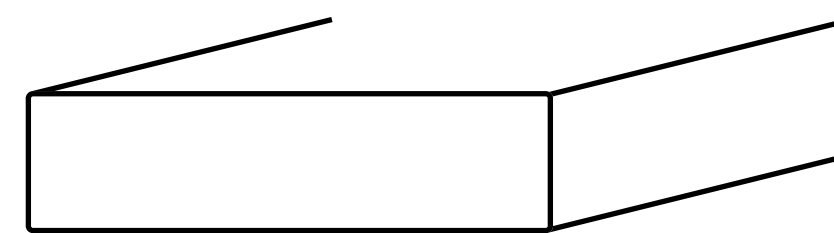

KNÉKASHI | m<sup>oo</sup>

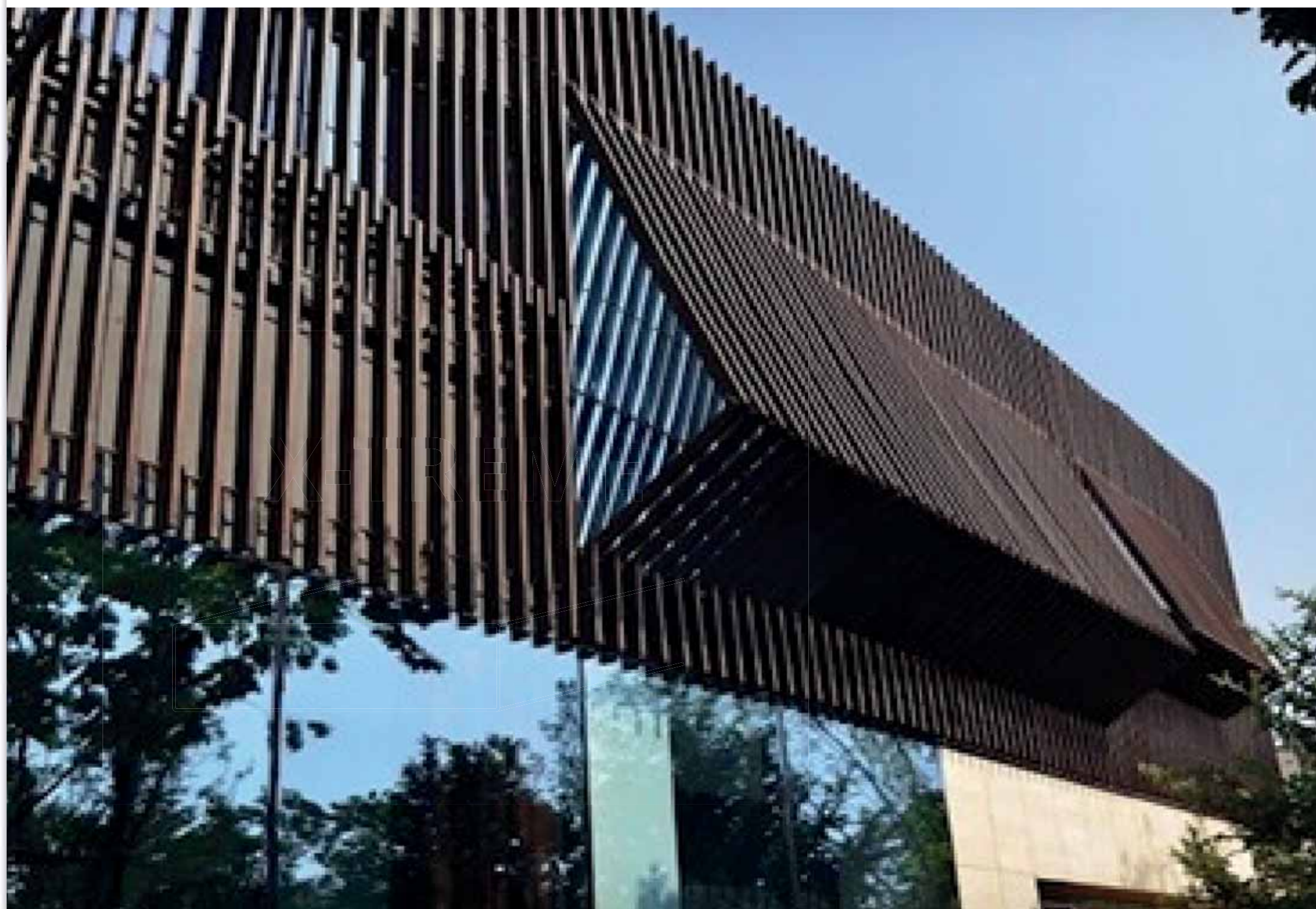
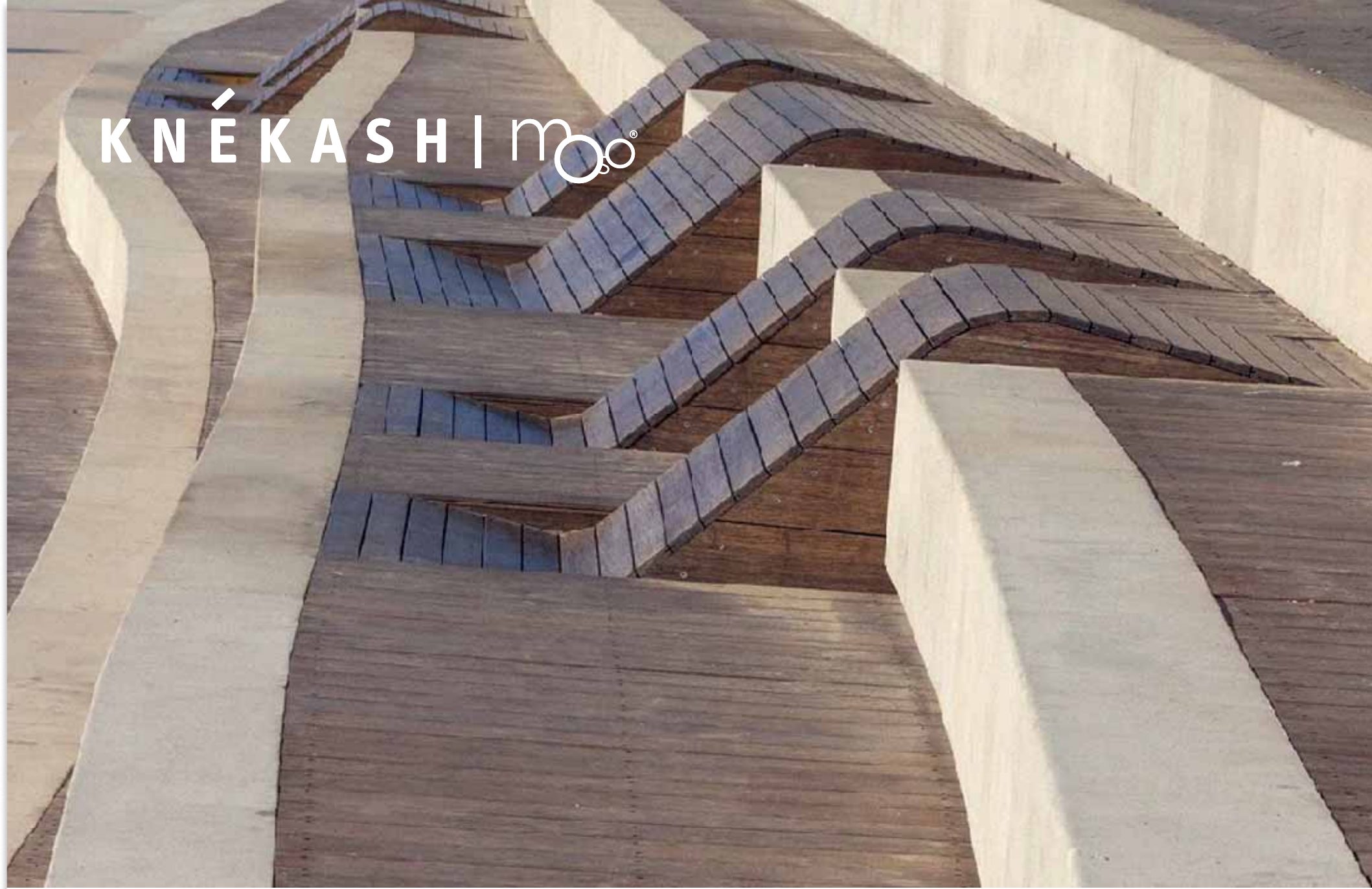

X-TREME | Outdoor | חיפוי קיר במבוק

# N-DURANCE<sup>©</sup>

במבוק גושני – מיוצר ע"י פריסת מוט הבמבוק לרצועות הנכתשות לסיבים, שאותם כובשים עם תוספים שונים ללוחות. כשם הסדרה – מדובר בלוחות בדחיסות גבוהה מאד, מה שמייצר לוח איכותי, יציב ועמיד. בתחילה שימשו לוחות האנדורנס לריצוף כדק וכעת החלו "לטפס על הקירות"

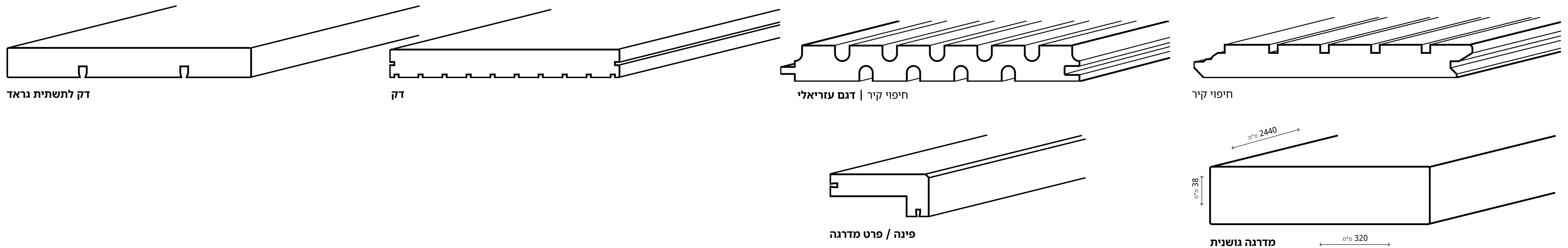

מוקה

טאבקו

סואנה

KNÉKASH | מו

**N-DURANCE<sup>®</sup>**

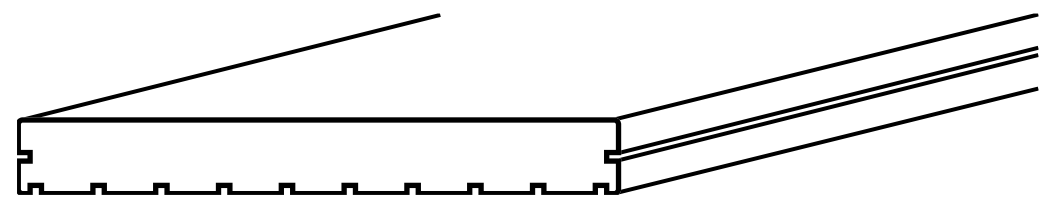

N-DURANCE | Outdoor | חיפוי לקיר במבוק

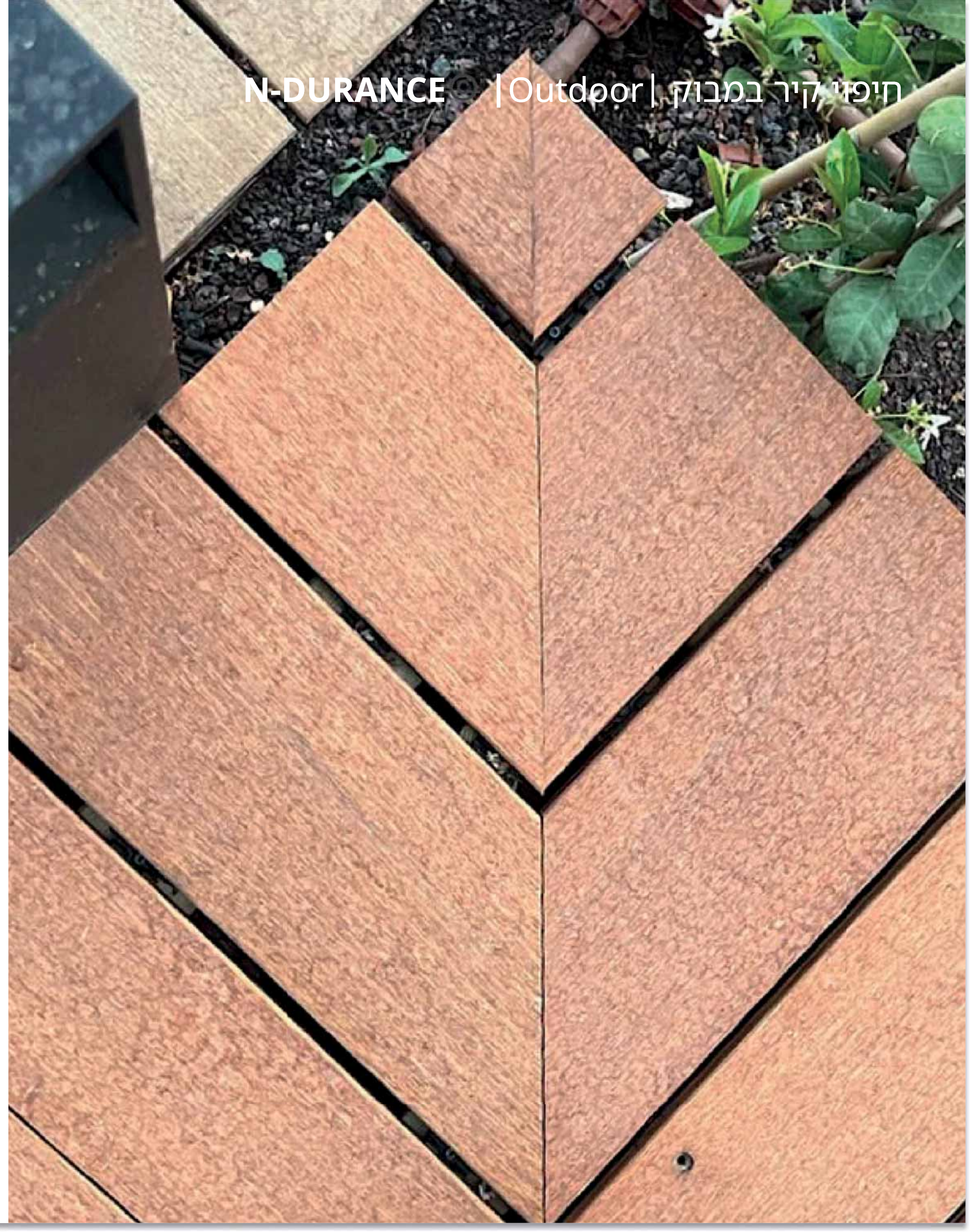

KNÉKASHI | מו"פ

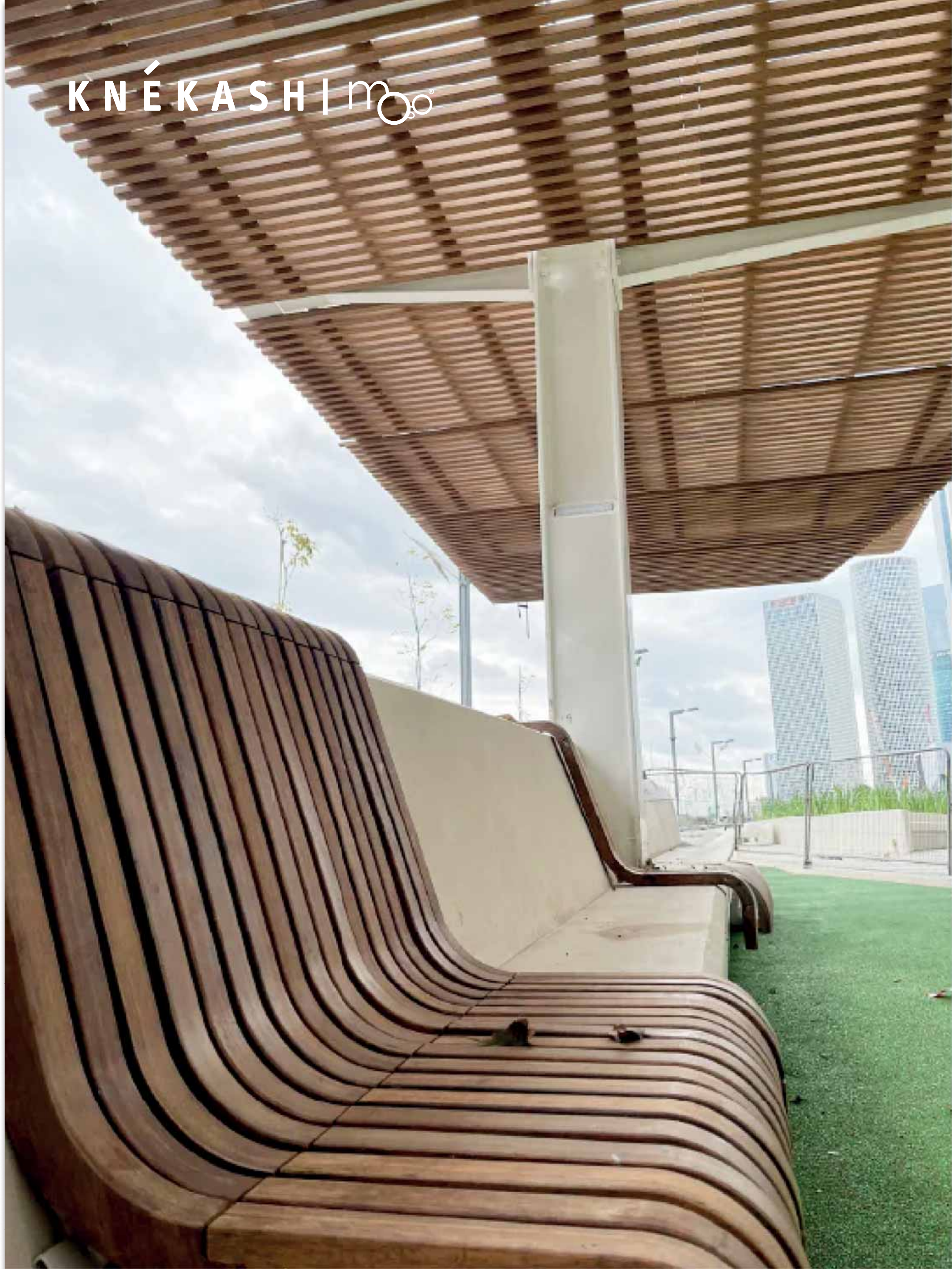

N-DURANCE® | Outdoor | חיפוי קיר במבוק

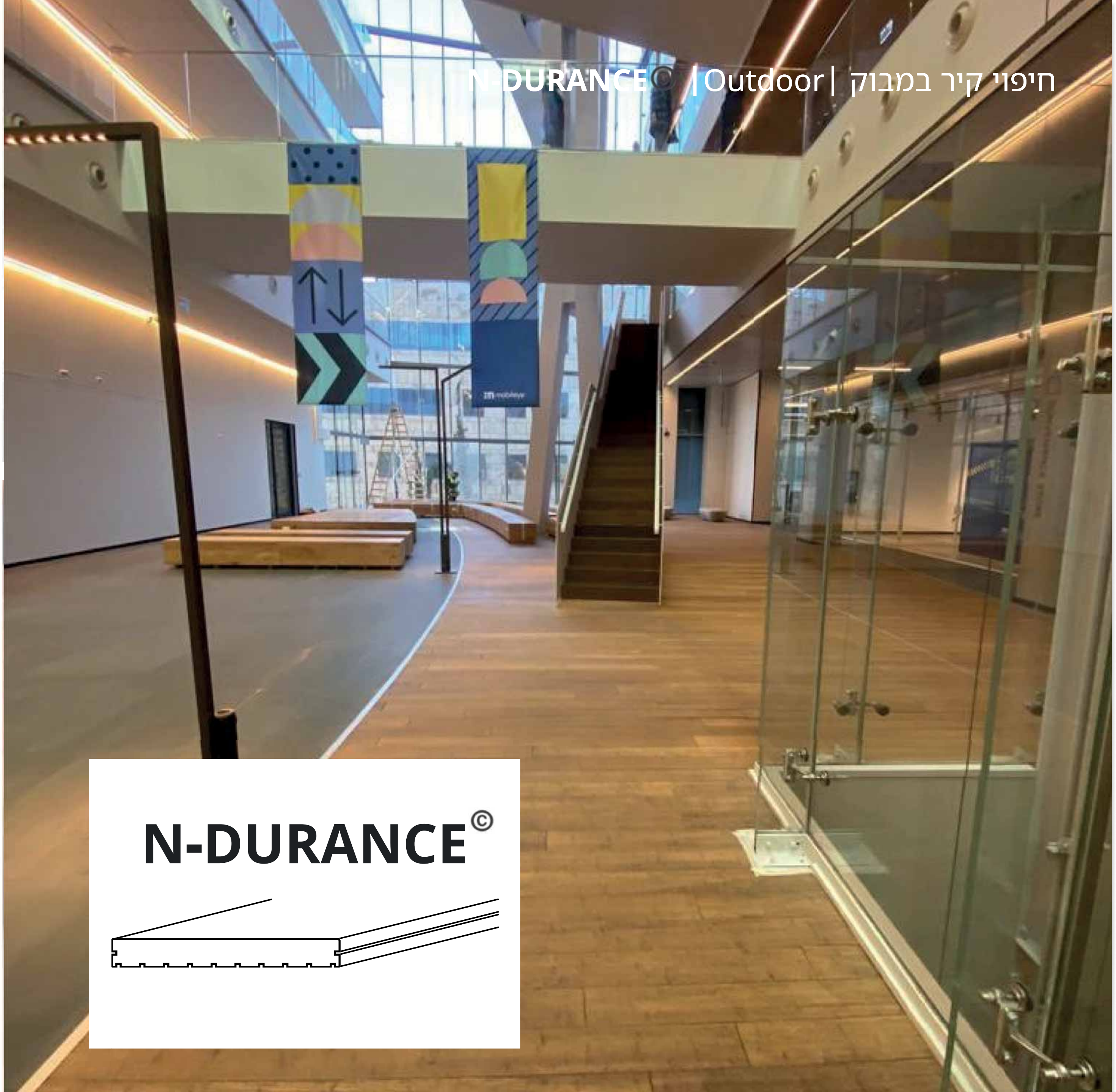

**N-DURANCE®**

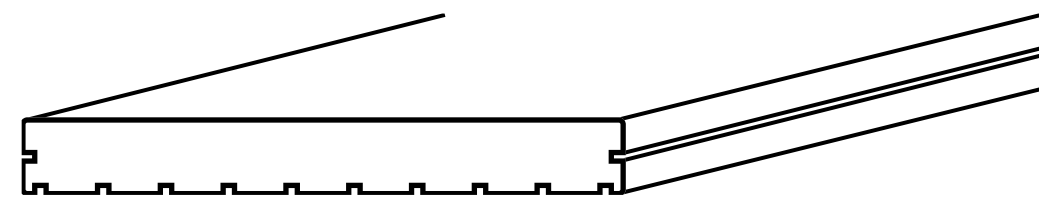



KNÉKASH | מו

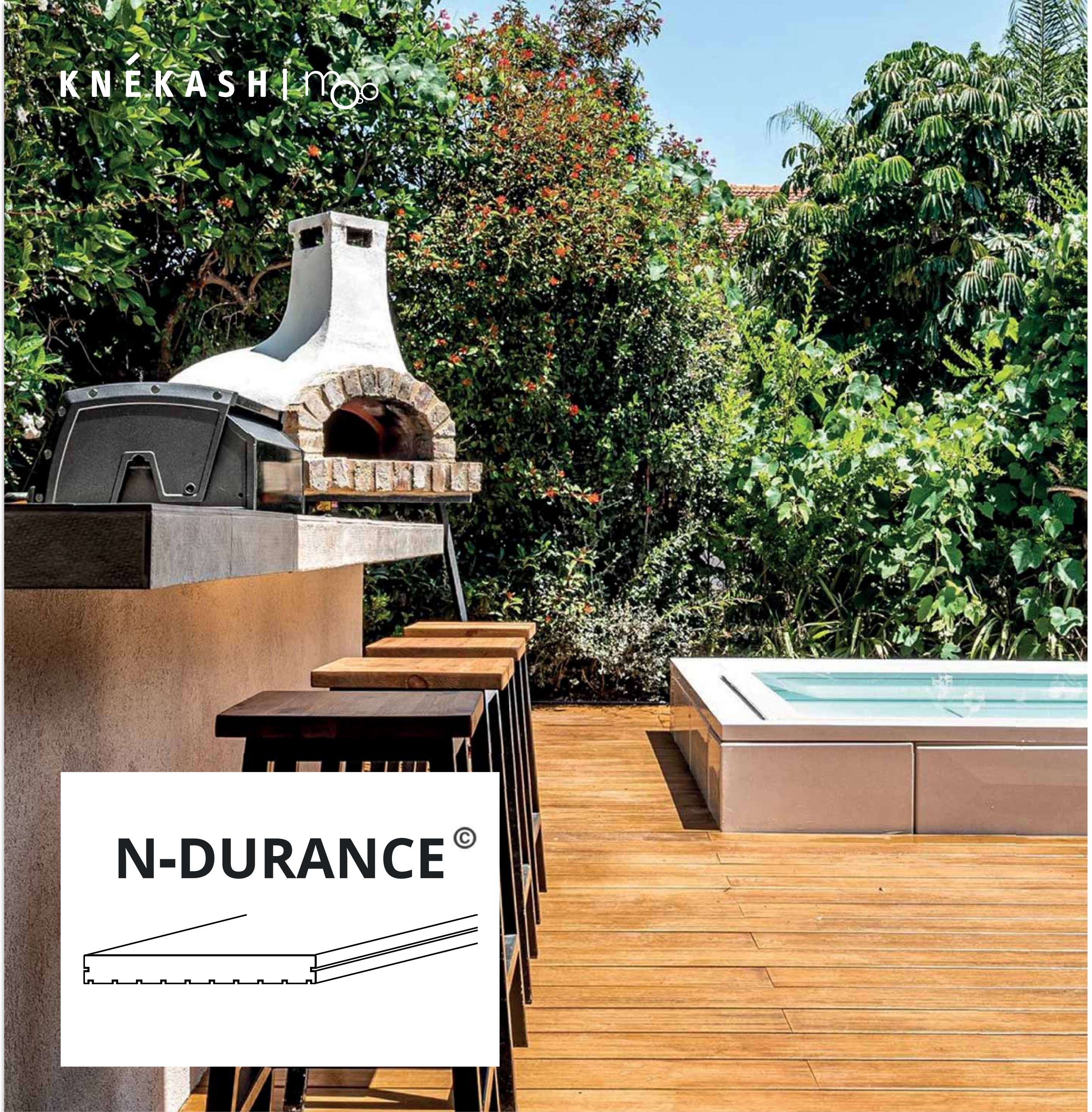

**N-DURANCE**®

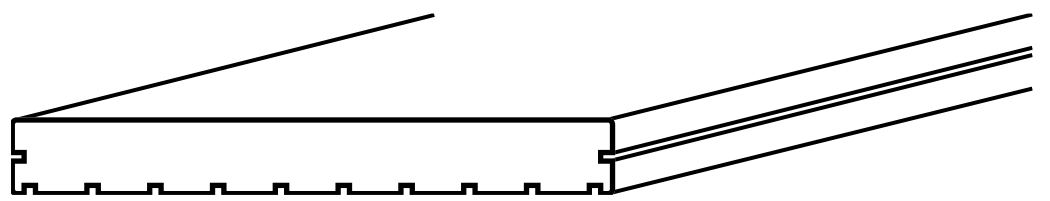

N-DURANCE® | Outdoor | חיפוי קיר במבוק



**N-DURANCE**®

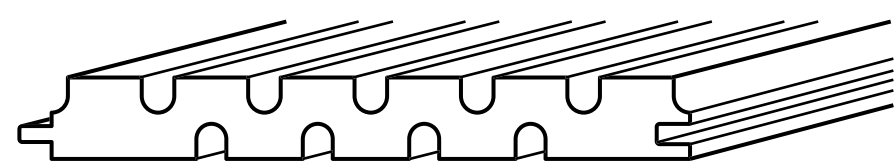



N-DURANCE® | Outdoor | חיפוי קיר במבוק

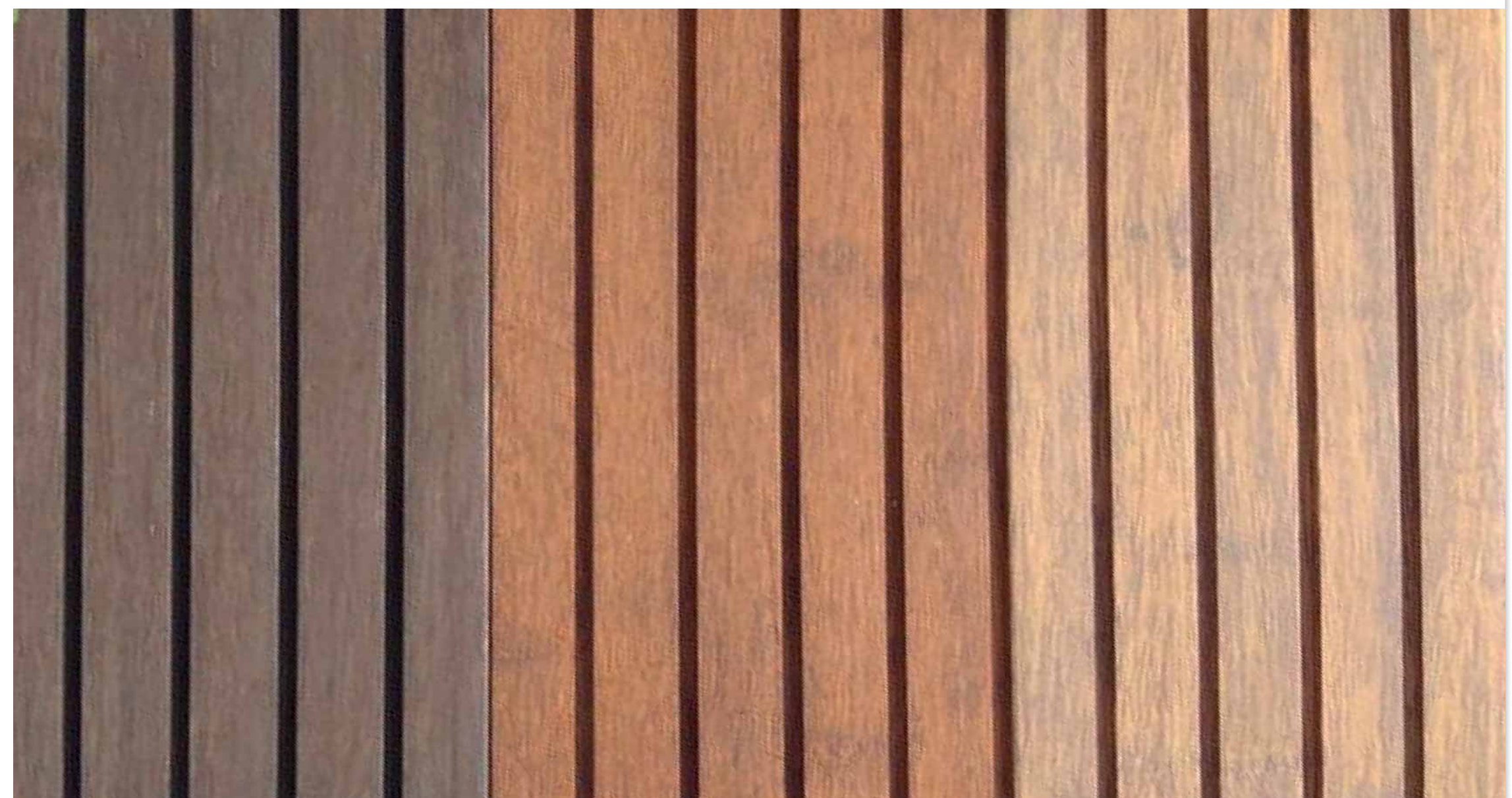



לפרוץ את גבולות החומר

# לוחות במבוק בחיתוך CNC